

## CERTIFICAT DE GARANTIE

Certificat de garantie: Formula Baby vous garantit que ce produit est conforme aux exigences de sécurité telles que définies par la réglementation en vigueur, et qu'il ne présente aucun défaut de conception et fabrication au moment de son achat par le revendeur. Si après votre achat, durant une période de 24 mois, ce produit présentait un défaut dans le cas d'une utilisation normale telle que définie dans la notice d'emploi, Formula Baby s'engage à vous le réparer ou à vous le changer hors les cas d'exclusion suivants:

- utilisation et destination autres que celles prévues dans la notice d'utilisation,
- installation non conforme à la notice,
- réparation effectuée par une personne ou un revendeur non agréé,
- défaut de présentation d'une preuve d'achat,
- manque d'entretien de votre produit,
- remplacement de toutes pièces d'usure (roues, parties en frottement...) en utilisation normale.

### A partir de quand?

A compter de la date d'acquisition du produit.

### Pour combien de temps?

24 mois consécutifs et non transmissibles, seul le premier acheteur en est l'unique bénéficiaire.

### Que devez-vous faire?

A l'achat de votre produit, vous devez impérativement garder votre ticket de caisse où figure la date d'achat.

En cas de défaut, le produit devra être rapporté dans le magasin d'achat.

## GUARANTEE CERTIFICATE

Guarantee certificate: Formula Baby guarantees that this product complies with safety requirements as defined by the applicable regulations, and that it had no design or manufacturing faults when purchased by the retailer. If, within 24 months of purchase by you, this product should reveal any fault, subject to normal use as defined in the instructions for use, Formula Baby undertakes to repair it for you or to replace it, subject to the following exclusions:

- use and purpose other than those indicated in the instructions for use,
- installation not in accordance with the instructions,
- repair carried out by a non-approved person or retailer,
- proof of purchase not presented,
- product not maintained,
- replacement of any parts subject to wear (wheels, areas which rub, etc.) during normal use.

### From when?

From the date the product is purchased.

### For how long?

For 24 consecutive months, non-transferable; only the first purchaser benefits from this.

### What do you have to do?

After you purchase your product, you must keep the sales receipt showing the date of purchase. If a problem should arise, the product must be taken back to the retailer from whom it was bought.

• Pack travel lounge VI

Service client :

**FORMULA BABY**

4 rue de la Ferme - BP 30130  
68705 CERNAY Cedex  
FRANCE  
N° Cristal 0 969 320 658

Importé par :

**SICATEC**

BPI6  
13713 LA PENNE-SUR-HUVEAUNE Cedex  
FRANCE



## PACK TRAVEL LOUNGE



## NOTICE D'UTILISATION INSTRUCTIONS FOR USE



# AVERTISSEMENTS

## POUSSETTE ET SIÈGE-AUTO

**IMPORTANT: À LIRE ATTENTIVEMENT ET À CONSERVER POUR CONSULTATION ULTÉRIEURE.**

**NOUS VOUS CONSEILLONS DE LIRE ATTENTIVEMENT CETTE NOTICE ET DE MANIPULER VOTRE PRODUIT AVANT D'Y INSTALLER VOTRE ENFANT.**

Conforme à la norme EN 1888-2: 2018 + A1:2022.

- Ce véhicule est conçu pour des enfants, à partir de 6 mois et jusqu'à 22 kg (ou 4 ans) pour la poussette seule et à partir de la naissance et jusqu'à 13 kg pour une utilisation en combinaison avec le groupe 0+.
- Cette poussette est conçue pour supporter le poids d'un seul enfant. Elle ne doit pas être utilisée avec plus d'un enfant à la fois.
- Lors de l'utilisation de la poussette en combinaison avec le groupe 0+, le poids maximum d'utilisation est celui indiqué sur le groupe 0+.
- Placer toujours le groupe 0+ face à vous lors de son utilisation en combinaison avec la poussette.
- Ce véhicule ne remplace pas un couffin ou un lit. Lorsque l'enfant a besoin de dormir, il convient de le placer dans une nacelle, un couffin ou un lit approprié.
- Ne jamais soulever la poussette lorsque votre enfant y est installé.
- N'emprunter jamais d'escaliers ou d'escalators avec votre enfant dans la poussette.
- Le frein doit toujours être enclenché lorsque vous placez ou sortez votre enfant de la poussette.
- Utiliser toujours le frein lorsque la poussette est immobile, même si vous ne vous arrêtez qu'un instant !
- Charge maximale admise par le panier 2 kg.
- Toute charge attachée au pousoir et/ou à l'arrière du dossier et/ou sur les côtés du véhicule peut influencer sur la stabilité du véhicule.
- La poussette est uniquement compatible avec le groupe 0+ fourni.
- Seules les pièces de rechange fournies ou recommandées par le fabricant doivent être utilisées.
- N'utiliser que des accessoires vendus et approuvés par le fabricant.

## AVERTISSEMENTS

**AVERTISSEMENT Ne jamais laisser l'enfant sans surveillance.**

**AVERTISSEMENT S'assurer que tous les dispositifs de verrouillage sont enclenchés avant utilisation.**

**AVERTISSEMENT Pour éviter toute blessure, maintenir votre enfant à l'écart lors du dépliage et du pliage du produit.**

**AVERTISSEMENT Vérifier que les dispositifs de fixation de la nacelle, du siège ou du siège-auto sont correctement enclenchés avant utilisation.**

**AVERTISSEMENT Ne pas laisser votre enfant jouer avec ce produit.**

**AVERTISSEMENT Ce siège ne convient pas à des enfants de moins de 6 mois.**

**AVERTISSEMENT Toujours utiliser le système de retenue.**

**AVERTISSEMENT Ce produit ne convient pas pour faire du jogging ou des promenades en rollers.**

**AVERTISSEMENT Pour éviter les risques d'étouffement, conserver les sacs plastique de l'emballage hors de portée des bébés et des jeunes enfants.**

## ENTRETIEN

- Nous vous conseillons de contrôler les parties mécaniques tous les 15 jours et, si besoin, de les nettoyer.
- Nettoyer les parties métallique et plastique à l'aide d'un chiffon propre, légèrement humide.
- Nettoyer les parties textiles avec une éponge et un savon doux. Ne pas utiliser de détergent abrasif.

# AVERTISSEMENTS

## SIÈGE-AUTO

**LISEZ CES INSTRUCTIONS AVEC ATTENTION, SI VOUS NE RESPECTEZ PAS CES INSTRUCTIONS, LA SÉCURITÉ DE VOTRE ENFANT POURRAIT ÊTRE AFFECTÉE.**

**N'INSTALLEZ VOTRE SIÈGE AUTO QUE SUR UN SIÈGE ORIENTÉ VERS L'AVANT.**

**N'UTILISEZ PAS CE SIÈGE ENFANT SUR UN SIÈGE PASSAGER ÉQUIPÉ D'UN AIRBAG. EN CAS D'UTILISATION SUR LE SIÈGE PASSAGER AVANT, DÉSACTIVEZ L'AIRBAG EN QUESTION !**

Ceci est un système de retenue pour enfants universel à ceinture. Il est homologué conformément au Règlement ONU n°129, il est destiné à être utilisé sur des «places assises universelles», comme indiqué par le constructeur dans le manuel d'utilisation du véhicule. En cas de doute, consulter le fabricant ou le revendeur du système amélioré de retenue pour enfants

**MODÈLE APPRUVÉ POUR UN ENFANT DE 40 À 87 CM**

## AVERTISSEMENTS

- Les éléments rigides et les pièces en matière plastiques du système amélioré de retenue doivent être placés de telle sorte qu'ils ne risquent pas, dans des conditions normales d'utilisation du véhicule, d'être coincés sous un siège mobile ou dans une portière
- Maintenir tendues toutes les sangles servant à attacher le dispositif de retenue au véhicule et régler les sangles qui servent à retenir l'enfant. De plus les sangles ne doivent pas être vrillées.
- Remplacer le dispositif lorsqu'il a été soumis à des efforts violents dans un accident.
- Il est dangereux de modifier ou de compléter le dispositif en quoi que ce soit sans l'agrément de l'autorité compétente, ou à ne pas suivre scrupuleusement les instructions concernant l'installation fournies par le fabricant du dispositif de retenue pour enfants.
- Maintenir le siège à l'abri du rayonnement solaire, pour éviter que l'enfant ne puisse se brûler.
- Ne pas laisser les enfants sans surveillance dans un dispositif de retenue pour enfants.
- Veillez à ce que les bagages et autres objets susceptibles de causer des blessures à l'occupant du siège en cas de choc soient solidement arrimés.
- Ne pas utiliser le dispositif de retenue pour enfants sans la housse.
- Ne pas remplacer la housse du siège par une autre housse que celle recommandée par le constructeur, car elle intervient directement dans le comportement du dispositif de retenue.
- Si vous avez un doute concernant l'installation et la bonne utilisation de votre siège veuillez contacter le fabricant du dispositif de retenue pour enfants.
- Ne pas utiliser de points de contact porteurs autres que ceux décrits dans les instructions et marqués sur le système de retenue.
- Toujours privilégier les places assises arrières même lorsque le code de la route autorise une installation à l'avant.
- Toujours vérifier qu'il n'y a pas de débris alimentaires ou autres dans la boucle.
- Veiller à ne pas installer l'enfant avec des vêtements trop volumineux en hiver.
- Pour la sécurité de votre enfant, il est fortement déconseillé d'installer un siège groupe 0+ sur un chariot de supermarché.
- Le siège doit être utilisé dos à la route jusqu'à une taille de 87 cm ou un poids de 13kg.
- Pour votre sécurité et celle de votre enfant, installez toujours ce dernier dans le siège quel que soit le trajet que vous avez à effectuer.
- Ne placez jamais d'objets lourds sur la tablette arrière, afin d'éviter les projections en cas d'accident.
- Ne pas utiliser le dispositif de retenue pour enfants sans la housse.
- Ne pas remplacer la housse du siège par une autre housse que celle recommandée par le constructeur, car elle intervient directement dans le comportement du dispositif de retenue.
- N'utilisez que des accessoires vendus et approuvés par Formula Baby. L'utilisation d'autres accessoires peut s'avérer dangereuse.

## ENTRETIEN

- Avant démontage, veillez à bien noter la manière dont les différentes parties sont montées sur le siège afin de tout remonter correctement. Lavez la garniture à l'eau tiède savonneuse (ne pas laver en machine), rincez soigneusement et faites sécher à plat. Ne pas repasser.

# WARNINGS

## STROLLER + CAR SEAT

### IMPORTANT ! READ CAREFULLY AND KEEP THESE INSTRUCTIONS FOR FUTURE REFERENCE.

**WARNING: WE RECOMMEND YOU READ THESE INSTRUCTIONS VERY CAREFULLY AND GET USED TO HANDLING YOUR PRODUCT BEFORE PLACING YOUR CHILD IN IT.**

Complies with standard EN 1888-2:2018 + A1 :2022.

- This vehicle is designed for children from 6 months up to 22 kg (or 4 years old) for single stroller using, and from birth to 13 kg for use in combination with the car seat. This stroller is designed to support the weight of one child.
- Never transport more than 1 child at a time in your pushchair.
- If using the stroller in combination with the car seat, the maximum weight of use is indicated on the car seat.
- Always place the car seat facing you when using in combination with the stroller
- This vehicle does not replace a Moses basket or cot. When the child needs to sleep, put it into an appropriate basket or cot.
- Never lift up the pushchair while your child is sitting in it.
- Never use stairs or escalators with your child sitting in the pushchair.
- The brake must always be engaged when placing the child in the pushchair and removing him or her from it.
- Always use the brake when the pushchair is not moving even if you only stop for a moment!
- Only use accessories that are sold and approved by the manufacturer.
- Maximum load permitted for the shopping basket is 2 kg.
- This stroller is only compatible with the car seat provided.
- Attaching a load attached to the pusher and / or rear of the backrest and / or sides of the vehicle can affect its stability.
- Only use spare parts that are sold and recommended by the manufacturer.

### WARNING

**WARNING Never leave the child unattended.**

**WARNING Ensure that all locking devices are engaged before use.**

**WARNING To avoid injury, keep your child away during unfolding and folding of the product.**

**WARNING Make sure that the fastening devices of the basket, seat or car seat are properly engaged before use.**

**WARNING Do not let children play with this product.**

**WARNING This seat is not suitable for children under 6 months.**

**WARNING Always use the restraint system.**

**WARNING This product is not suitable for jogging or skating.**

**WARNING To avoid risk of suffocation, keep plastic bags from the packaging away from babies and young children.**

### CLEANING

- The product must be maintained regularly to provide full satisfaction.
- We advise you to check and if necessary clean mechanical parts every fortnight.
- Wipe the frame with a clean cloth.
- Clean and dry the chassis thoroughly every time you've been in muddy or sandy areas in order to avoid rust.
- Use a sponge and mild soap. Do not use detergent.

# WARNINGS

## CAR SEAT

**READ THESE INSTRUCTIONS CAREFULLY, IF YOU DO NOT FOLLOW THESE INSTRUCTIONS, YOUR CHILD'S SAFETY COULD BE AFFECTED.**

**ONLY INSTALL YOUR CAR SEAT ON A FORWARD-FACING SEAT.T.**

### DO NOT USE THIS CHILD SEAT ON A PASSENGER SEAT EQUIPPED WITH AN AIRBAG. IF USED ON THE FRONT PASSENGER SEAT, DEACTIVATE THE AIRBAG IN QUESTION!

This is a Universal Belted Enhanced Child Restraint System. It is approved according to Regulation No. 129, for use primarily in "Universal seating positions" as indicated by the vehicle manufacturer in the owner's manual. If in doubt, consult either the manufacturer or the dealer.

### MODEL APPROVED FOR A CHILD FROM 40 UP TO 87 CM

### WARNINGS

- Rigid elements and plastic parts of the child restraint device must be positioned and installed so that they do not, under normal vehicle usage conditions, become jammed under a moveable seat or in the vehicle door.
- Keep all straps used to attach the restraint device to the vehicle taut, and adjust the straps used to restrain the child. It is also important that the the straps are not twisted.
- Replace the device when it has been subjected to violent stresses in an accident.
- It is dangerous to modify or add to the device in any way without approval of the competent authority. It is also imperative to follow meticulously the instructions provided by the manufacturer concerning installation of the child restraint device.
- Keep the seat sheltered from sunlight, so that the child cannot get burned.
- Do not leave children unsupervised while in a child restraint device.
- Make sure that luggage and other objects likely to cause injuries to the occupant of the seat if impact occurs are firmly secured.
- Do not use the child restraint device without the seat cover.
- Do not replace the seat cover with a cover other than the one recommended by the manufacturer, as it directly influences the behaviour of the restraint device.
- If you are in any doubt about installation and proper use of your seat, please contact the manufacturer of the child restraint device.
- Do not use load-bearing contact points other than those described in the instructions and marked on the restraint system.
- Always give preference to rear seats, even if the highway code allows installation at the front.
- Always check that there is no food debris or other such matter in the buckle.
- In winter take care not to secure the child in with clothes that are too bulky.
- For the safety of your child, it is strongly recommended not to install a group 0+ seat on a supermarket trolley.
- The seat must be used rearward facing up to the height of 87 cm or a weight of 13 kg.
- For your safety and that of your child, always install the child in the seat whatever the journey you have to make.
- Never place heavy objects on the rear shelf, to avoid projections in the event of an accident.
- Do not use the child restraint without the cover.
- Do not replace the seat cover with a cover other than that recommended by the manufacturer, as it directly affects the behavior of the restraint system.
- Only use accessories sold and approved by Formula Baby. The use of other accessories may be dangerous.

### CARE

- Before dismantling, be sure to note how the different parts are mounted on the seat in order to reassemble everything correctly. Wash the trim in warm, soapy water (do not machine wash), rinse thoroughly and lay flat to dry. Do not iron.

## PRÉSENTATION / INTRODUCTION

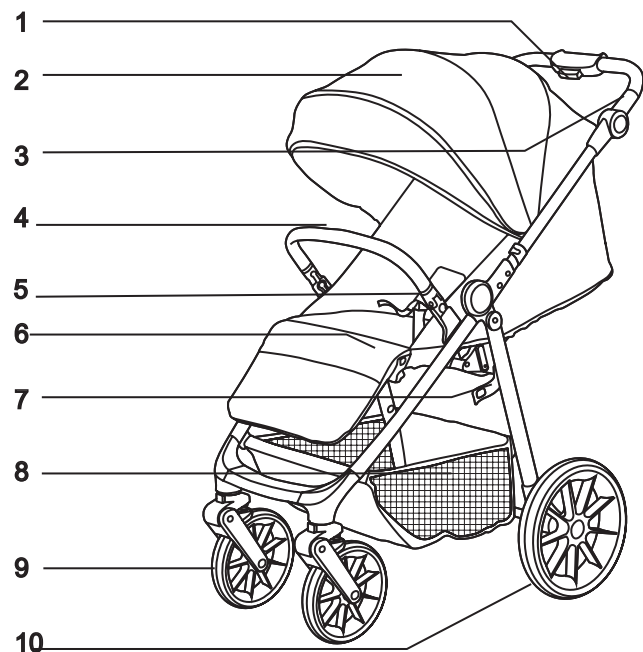

**F**

- 1- Bouton de pliage
- 2- Capote
- 3- Guidon avec bouton de réglage
- 4- arceau
- 5- harnais
- 6- repose jambe
- 7- crochet
- 8- panier
- 9- roue avant
- 10- roue arrière

**GB**

- 1- Fold button
- 2- Canopy
- 3- Handle bar
- 4- Bumper bar
- 5- harness
- 6- Footrest adjust button
- 7- Folding lock
- 8- Basket
- 9- Front wheel
- 10- Rear wheel

## CONTENU / CONTENT



- F**
- Châssis
  - Roue arrière x2
  - Capote
  - Arceau de maintien
  - Adaptateurs pour groupe 0+
  - Groupe 0+

- GB**
- Frame
  - back wheel x2
  - Canopy
  - Bumperbar
  - Adapters
  - Car seat

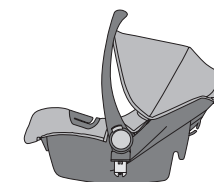

## ASSEMBLAGE / ASSEMBLING

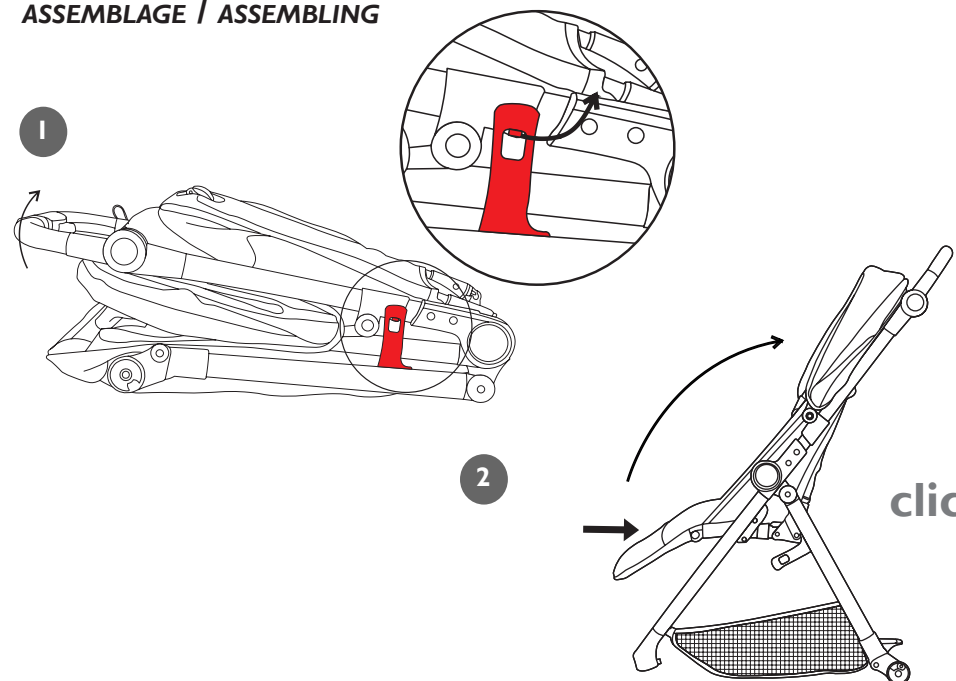

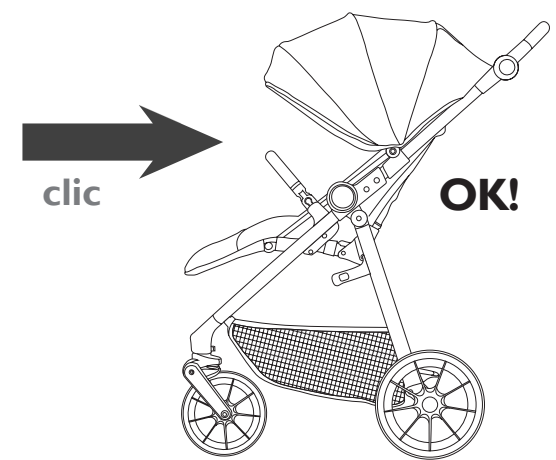
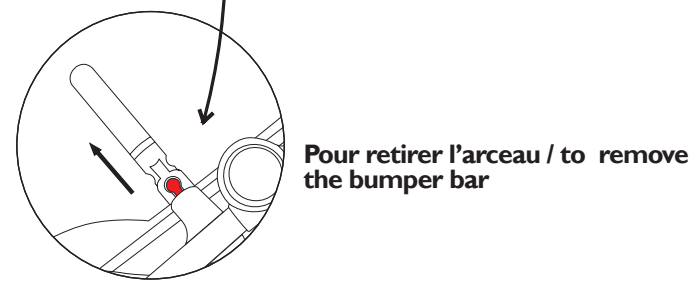
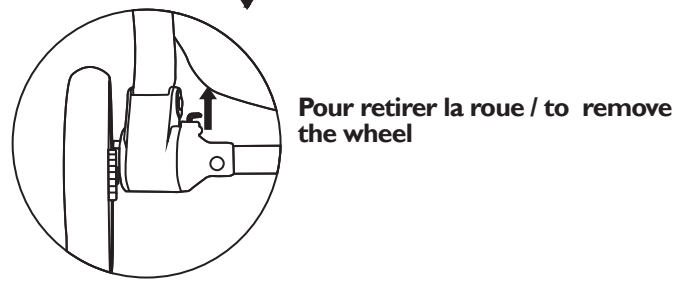
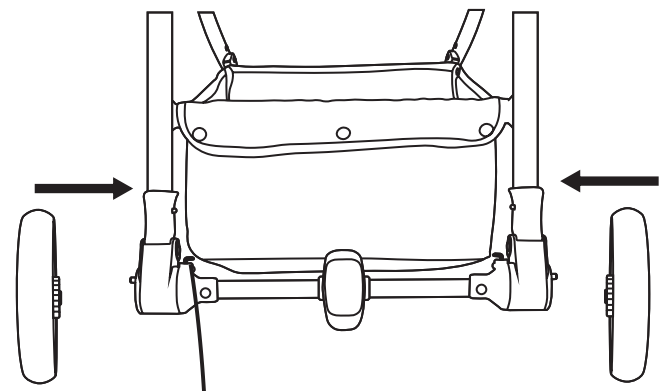
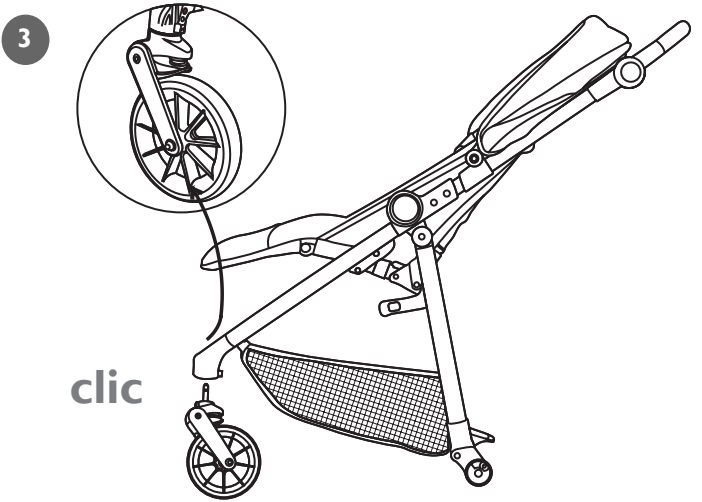

PLIAGE / FOLDING

Frein enclenché  
Brake engaged

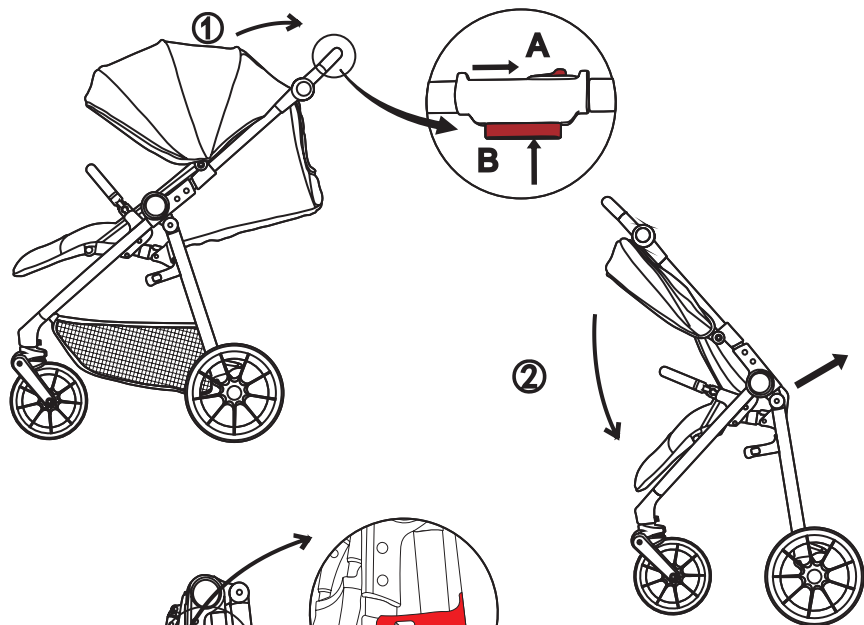
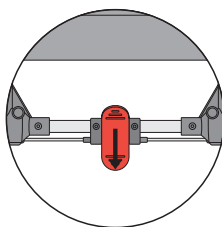

③

OK!

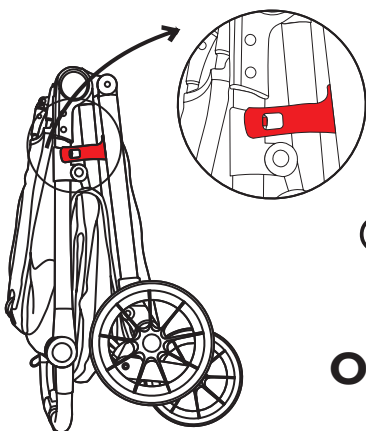

DÉPLIAGE / UNFOLDING /

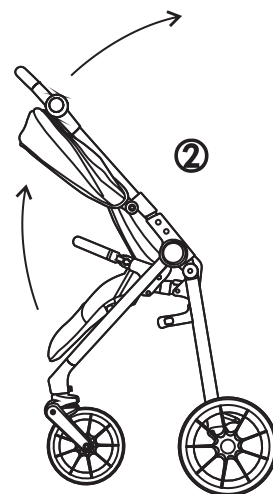
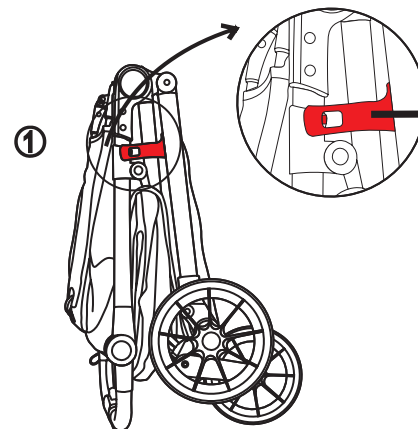

③

clic

OK!



## UTILISATION DU FREIN / USING THE BRAKE

Frein enclenché  
Brake engaged

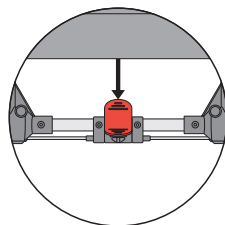
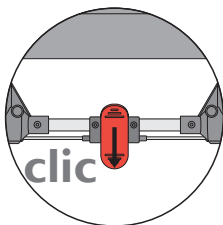

Frein libéré  
Brake released

**F** Appuyer fortement sur la pédale pour enclencher le frein.  
Pour désenclencher le frein soulever la pédale de frein.

**GB** Press the pedal firmly to apply the brake.  
To release the brake, lift the brake pedal.

## POUR REGLER LE HARNAIS / ADJUSTING THE HARNESS

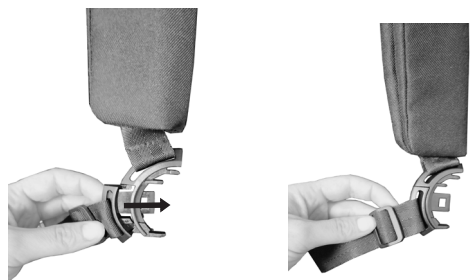

**F** 1. Ajuster le harnais à la taille de l'enfant.  
2. Installer l'enfant dans le hamac.  
3. Clipper les fermoirs dans la boucle centrale.

**GB** 1. Adjust the harness for the child.  
2. Place the child in the hammock.  
3. Clip the clasps of the central loop.

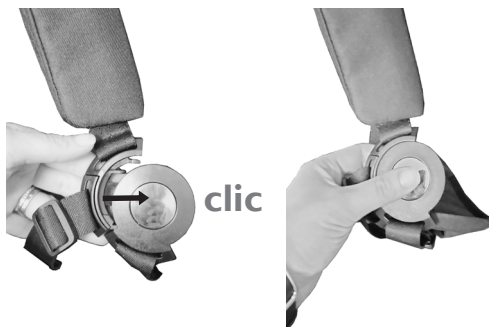

## OUVRIR LE HARNAIS / OPENING THE HARNESS

**F** Une forte pression sur le bouton central du harnais permet de libérer l'enfant.

**GB** Firmly press the central button of the harness to release the child.

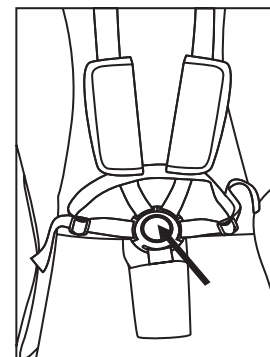

## POSITIONNEMENT DU HARNAIS / ADJUSTING THE HARNESS

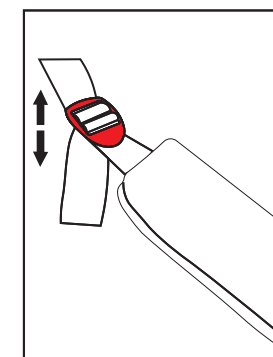
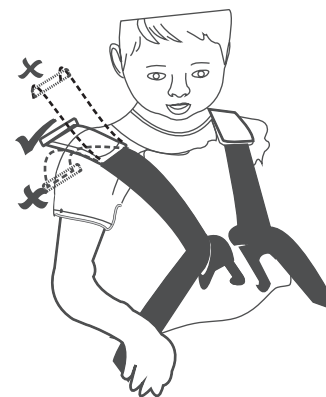

TOUJOURS AJUSTER LE HARNAIS A LA TAILLE DE L'ENFANT  
ALWAYS ADJUST THE HARNESS FOR THE CHILD

## REPOSE JAMBES / LEGREST

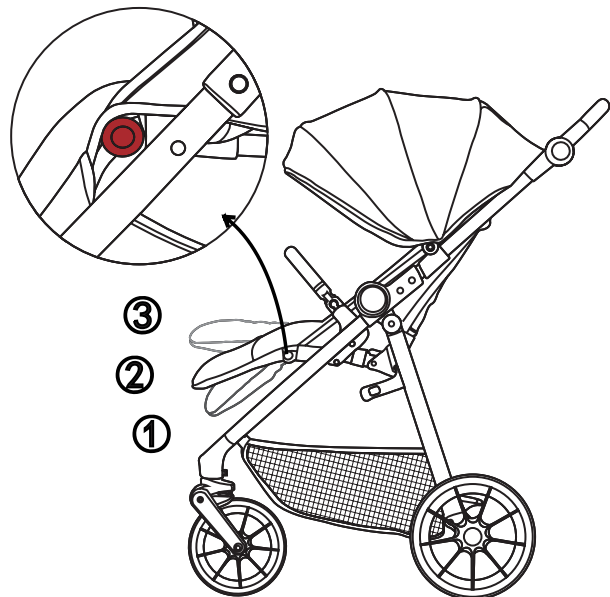

## ROUE AVANT FIXE OU PIVOTANTE / FIXED OR SWIVEL FRONT WHEEL

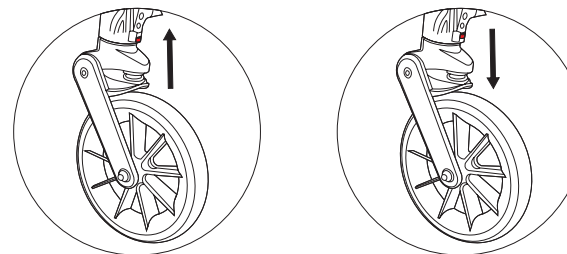

**F** La roue avant peut être bloquée pour éviter qu'elle ne pivote. Nous vous conseillons de le faire lorsque vous roulez sur un sol accidenté ou irrégulier.

**GB** The front wheel can be locked to prevent it from swivelling. It is recommended that you do this when travelling across rough or uneven ground.

## INCLINAISON DU DOSSIER / BACKREST RECLINE

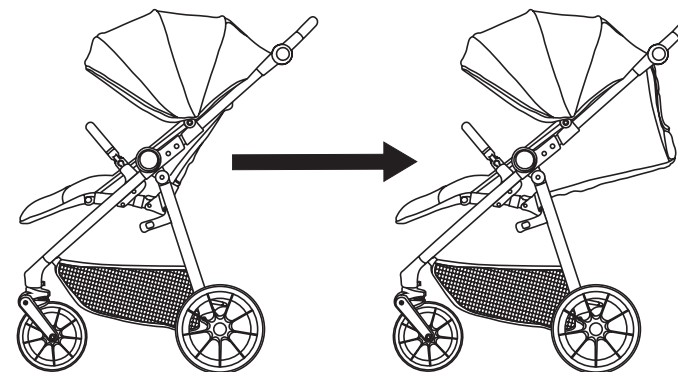
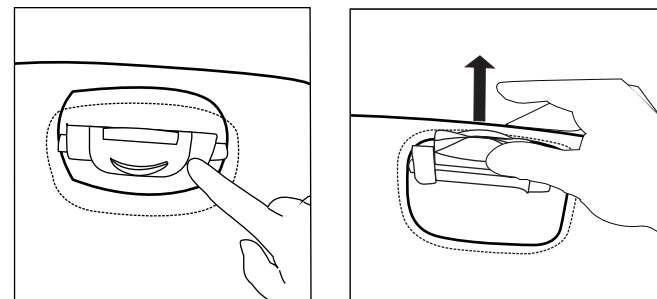



**AJUSTEMENT DU GUIDON / SETTING THE HANDLE**



**INSTALLATION DU SIEGE AUTO / USING THE CAR SEAT ON THE PUSHCHAIR**

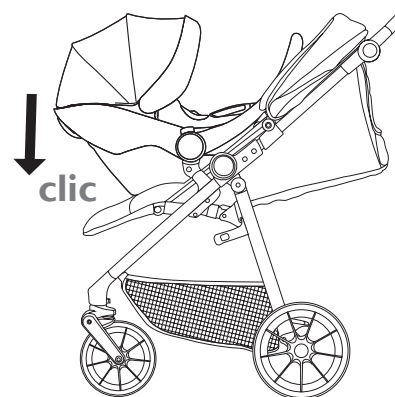

**INSTALLATION DES ADAPTATEURS / FITTING THE ADAPTERS**

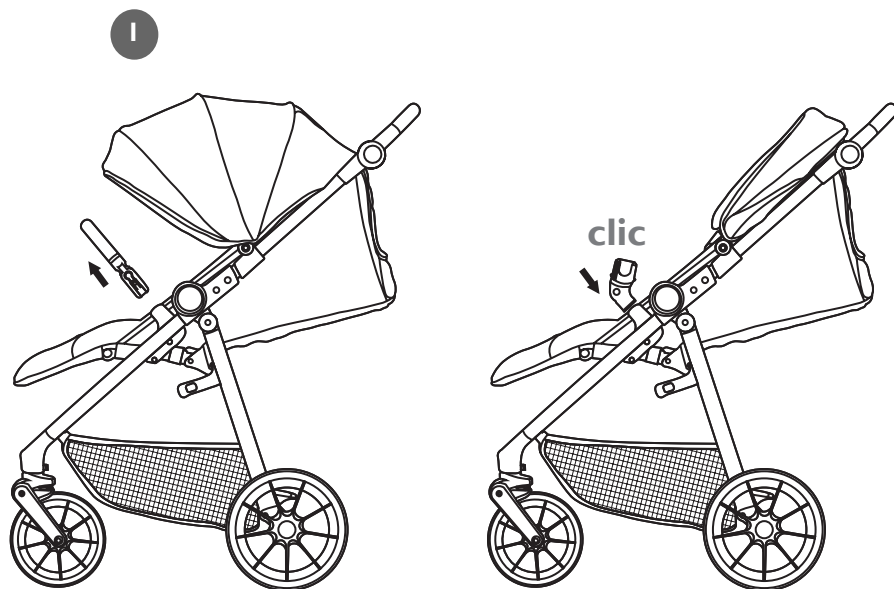

**DESOLIDARISER LE SIEGE AUTO / MOVING THE CAR SEAT OFF THE PUSHCHAIR**

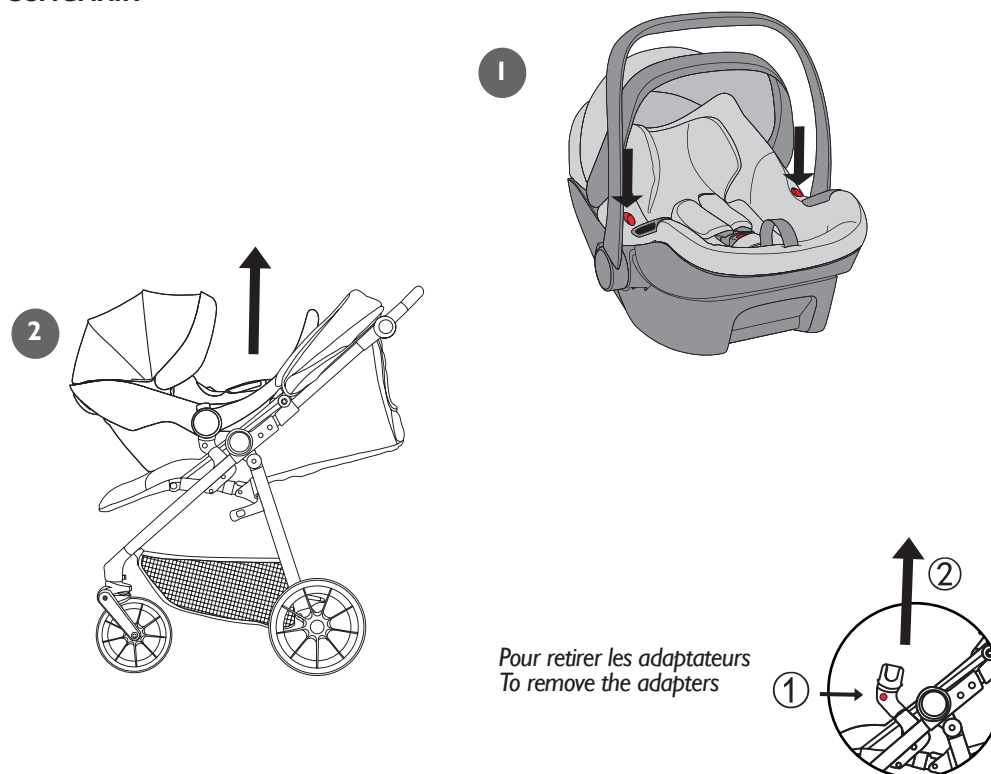

Pour retirer les adaptateurs  
To remove the adapters

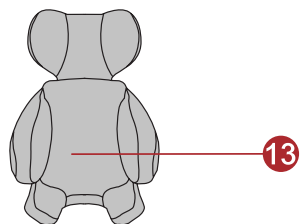
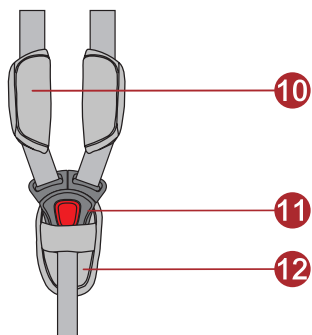
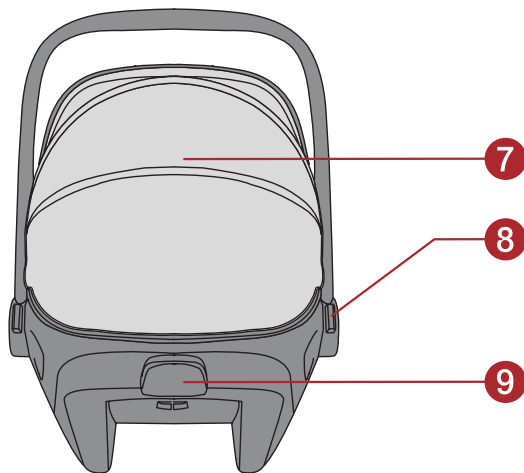
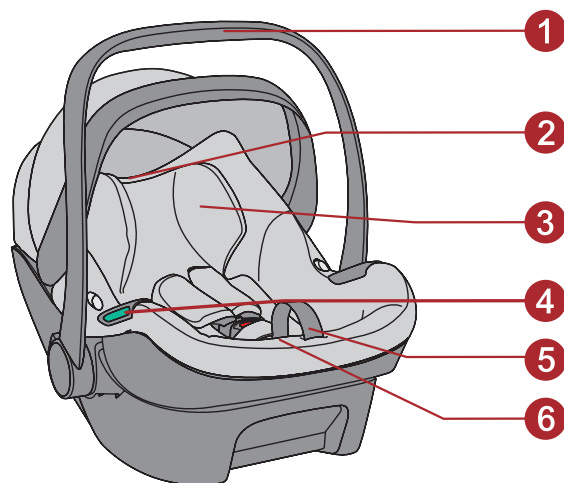

**F**

Ce siège est classé dans le groupe 0+ et convient aux enfants, de leur naissance jusqu'à ce qu'ils atteignent un poids de 13 kg (13 mois environ).

1. Poignée de transport
2. Anneau de réglage du repose tête
3. Repose tête
4. Guide ceinture inférieure
5. Sangle de réglage du harnais
6. Bouton de déblocage du harnais
7. Canopy
8. Bouton de réglage de la position de la poignée de transport
9. Guide ceinture supérieure
10. Pad de protection
11. Boucle du harnais
12. Pad d'entrejambe
13. Coussin réducteur

**GB**

This seat is classified as group 0+ and is suitable for infants from birth to 13kg (13 months approx.)

1. Handle
2. Headrest adjusting ring
3. Headrest
4. Lap belt guide
5. Adjusting device strap
6. Adjusting button
7. Canopy
8. Handle adjusting button
9. Shoulder belt guide
10. Shoulder belt pad
11. Buckle
12. Buckle pad
13. Baby insert

**ASSEMBLAGE DU HARNAIS / HOW TO USE THE HARNESS BUCKLE**

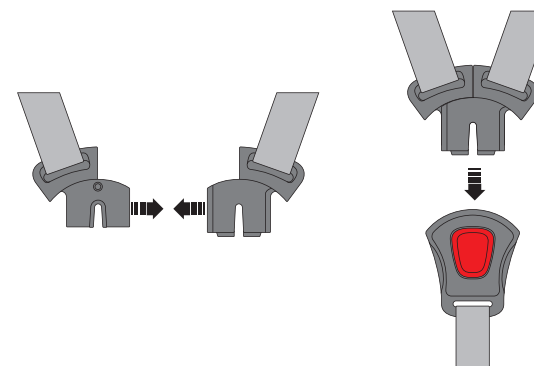

## REGLAGE DE LA POIGNÉE / ADJUSTING THE HANDLE

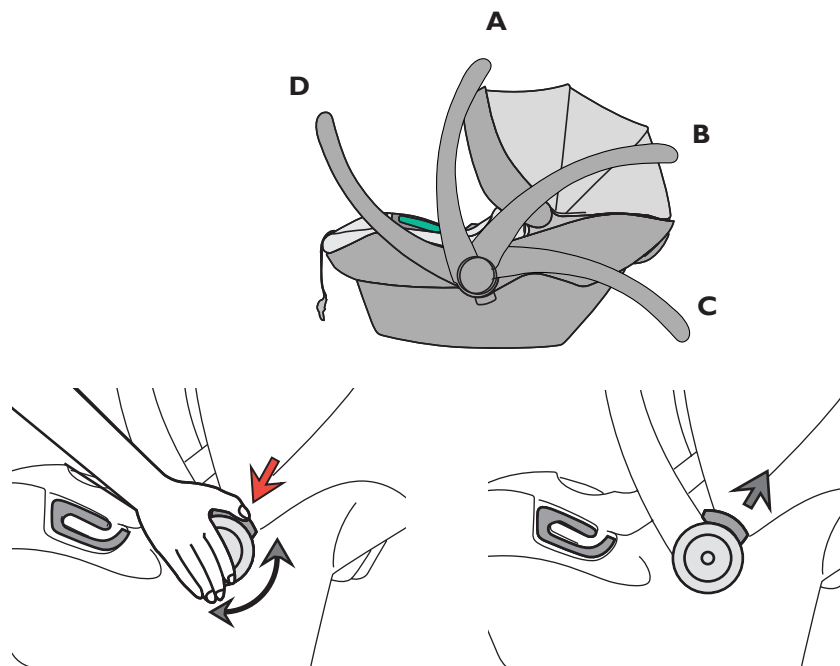

- F** La poignée peut être placée dans 3 positions.  
 A. Pour porter votre enfant, fixer le siège dans la voiture ou sur la poussette. • B. Pour bercer votre bébé. • C. Lorsque vous l'utilisez comme siège, pour nourrir votre bébé, par exemple.  
 D en utilisation dans le véhicule. Pour bouger la poignée d'une position à une autre, appuyez simultanément sur les boutons de déblocage de la poignée, mettez la poignée dans la position souhaitée puis relâchez les boutons.  
 Vérifiez que la poignée est correctement en place en la poussant délicatement.

- GB** The handle has 3 positions.  
 A. For carrying your child or fitting in the car or pushchair. • B. For rocking your baby. • C. When used as a seat, e.g. for feeding. D for installation in the car.  
 To move the handle from one position to another, press both release buttons at the same time, move the handle to the required position, and release the buttons.  
 Check the handle has clicked into place by gently pushing it.  
**Always check that the handle is locked and the harness fastened before lifting the car seat.**

## INSTALLATION DE L'ENFANT / SETTLE THE CHILD DOWN / DAS KIND IN DIE AUTOSITZ LEGEN

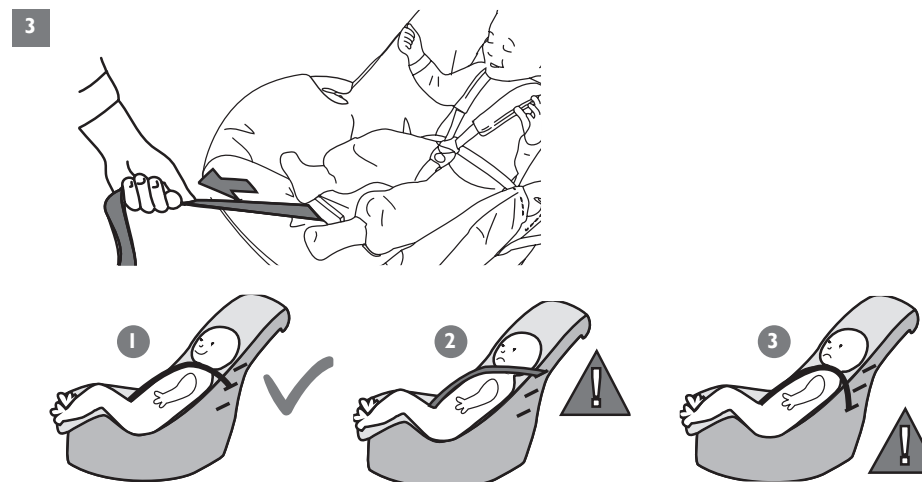
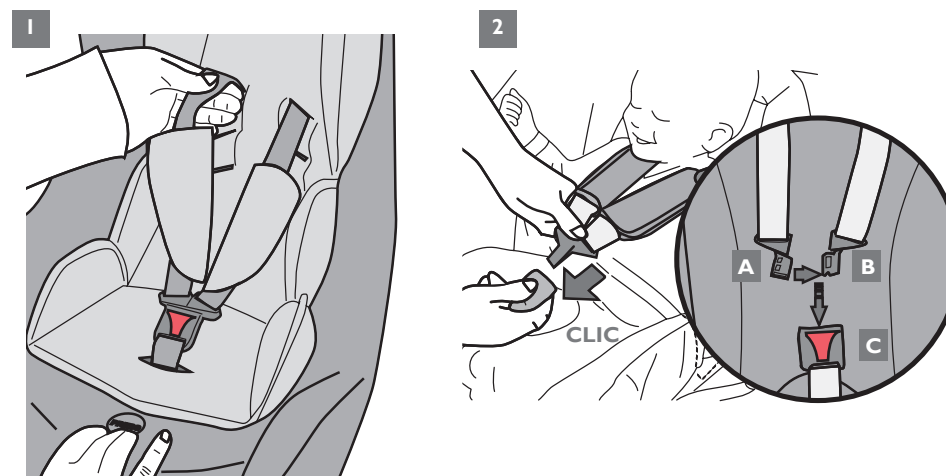

- F** 1. Elargir les sangles du harnais en pressant sur le bouton « PRESS » et en tirant sur les sangles.  
 2. Placer l'enfant dans le siège auto. Avant d'attacher le harnais, veillez à ce que les bretelles soient confortablement installées sur les épaules de l'enfant. Sinon veuillez vous référer au chapitre « ajuster le harnais en hauteur ». Vous pouvez fixer la boucle en plaçant les pièces (A) et (B) côte à côte puis en les poussant dans le manchon. Vous devez entendre un clic, indiquant que la boucle est en place. Vérifiez en tirant sur les sangles au-dessus et en dessous de la boucle. Vous pouvez ouvrir la boucle en appuyant sur le bouton rouge (C).  
 3. Tirer sur la sangle d'ajustement du harnais pour le serrer. Il est recommandé de laisser 2 doigts entre les bretelles et la poitrine de l'enfant.  
 Lorsque votre enfant grandira, vous devrez déplacer les bretelles dans les fentes supérieures. Les bonnes fentes sont celles qui sont au niveau ou juste en dessous des épaules de votre enfant. Si les fentes sont trop éloignées des épaules, il y aura trop de jeu. Le schéma 1 indique la bonne position des bretelles. Les schémas 2 et 3 montrent une position incorrecte.

- GB**
1. Loosen the harness straps by pressing the button "PRESS" and pulling the straps.
  2. Place the child in the car seat. Before attaching the harness, make sure that the straps are comfortably set against the child's shoulders. If not, please refer to the section «Adjusting the height of the harness». The buckle is fastened by locating parts (A) and (B) together then pushing into the socket. A positive click should be heard, indicating that the buckle is secure. Check by pulling the straps above and below the buckle. The buckle is released by pressing the red button (C).
  3. Pull the harness adjusting strap to tighten it. Two fingers' space should be left between the straps and the child's chest. As your child grows you will need to move the straps to the next slots.
- The correct slots are those at, or just below your child's shoulders. If the slots are too far from the shoulders there will be too much slack. Diagram 1 shows a correct shoulder strap position. Diagrams 2 and 3 show incorrect positions.

### AJUSTER LE HARNAIS / HARNESS ADJUSTEMENT

- F** Pour ajuster la hauteur du harnais, il suffit d'ajuster la hauteur du repose tête comme indiqué ci dessous. Pour abaisser le repose-tete : tirez l'anneau vers le haut pour faire redescendre le repose tête et le harnais

- GB** To adjust the height of the harness, simply adjust the height of the headrest as shown below  
To lower the headrest: pull the ring upwards to lower the headrest and the harness.

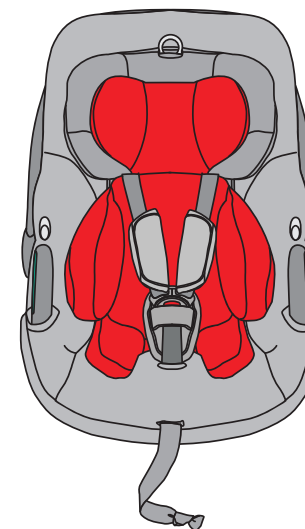
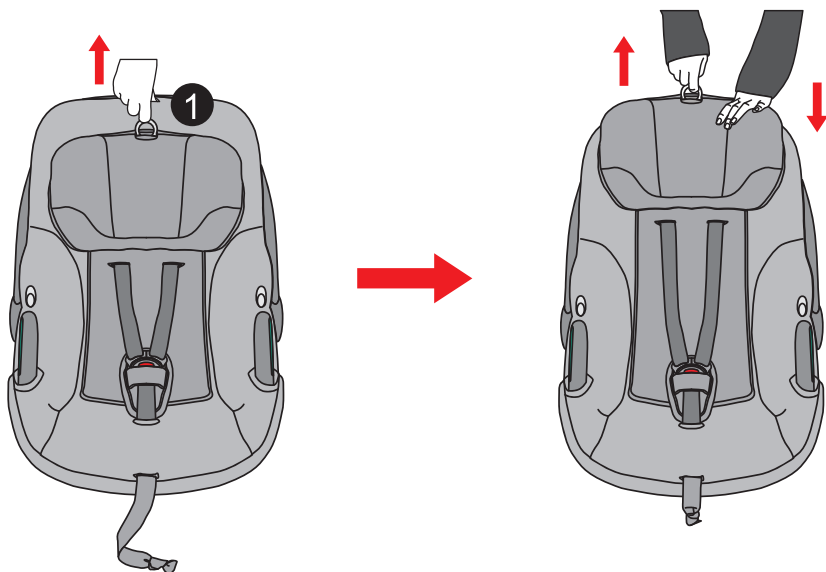

- F** Le coussin réducteur ne peut être utilisé que si la taille de l'enfant est inférieure à 60 cm.

- GB** The insert cushion can only be used if the height of the child is less than 60 cm.

### INSTALLATION DANS LE VÉHICULE / SETTINGS IN THE VEHICLE

- F** Votre siège pour bébé peut seulement être installé dos à la route, au moyen d'une ceinture de sécurité statique à trois points ou rétractable, approuvée par la Réglementation n° 16 UN/ ECE ou toute autre norme équivalente. **IL FAUT TOUJOURS DESACTIVER L'AIRBAG EN CAS D'UTILISATION D'UN SIEGE ENFANT SUR LE SIEGE PASSAGER. NE PAS UTILISER LE SIEGE AUTO SUR DES SIEGES FAISANT DOS A LA ROUTE OU SUR LE COTE;**

- GB** Your child seat can only be installed rearward facing using a 3 point static or retractor seat belt, approved to UN/ECE Regulation No. 16, or other equivalent standard. **DO NOT USE THIS CHILD SEAT ON PASSENGER SEAT EQUIPPED WITH AIRBAGS. DO NOT USE THE SEAT ON SIDE FACING OR REAR FACING SEATS.**

**TYPE DE CEINTURE DE SÉCURITÉ REQUISE / THE TYPE OF SEAT BELT REQUIRED**

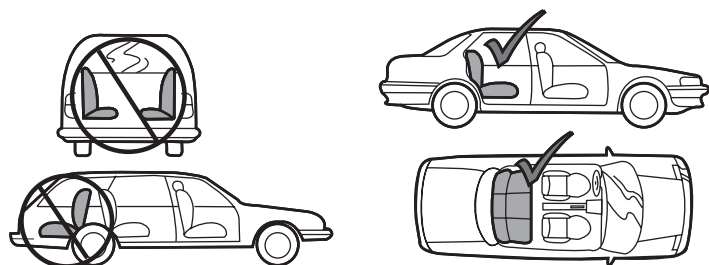
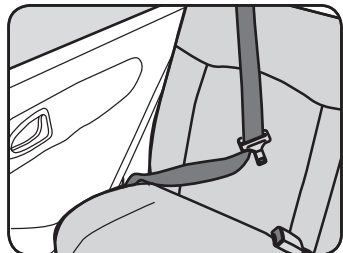

**INSTALLER LE GROUPE 0+ DANS LE VÉHICULE  
SETTING THE CAR SEAT IN THE VEHICLE**

1

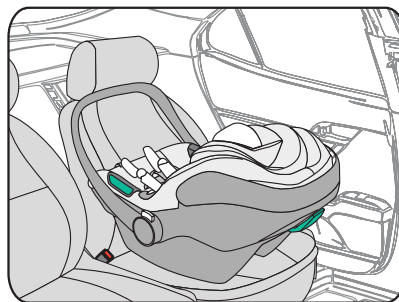
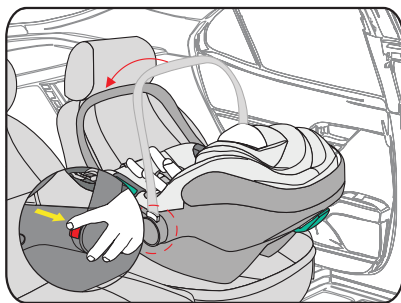

2

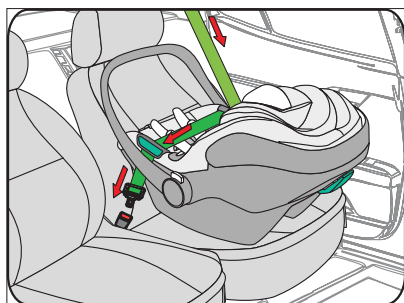

3

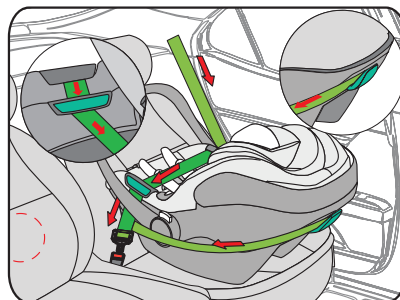

4

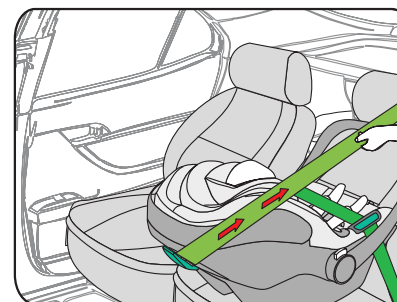
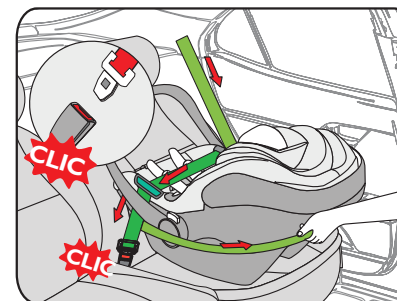

**OK!**

**F**

Même si un siège enfant est sûr, même s'il est parfaitement conçu, la sécurité de votre enfant dépend de vous. Veuillez lire cette rubrique avant de fixer votre siège enfant dans votre voiture. N'oubliez pas qu'en n'utilisant pas correctement votre siège enfant, vous diminuez la protection et la sécurité de votre enfant.

- Veillez à ce que le harnais soit toujours ajusté à la taille de votre enfant.
- De même il ne faut pas attacher un enfant avec une doudoune car cela diminue la protection du harnais.
- Installez le siège enfant avec soin au moyen de la ceinture abdominale à 3 points et de la ceinture diagonale, comme le décrit cette rubrique.
- Vérifiez que le siège de votre enfant est correctement fixé avant chaque voyage.
- N'utilisez pas le siège enfant sur un siège de voiture équipé d'un airbag. ( ou pensez à bien le désactiver)
- Fixez toujours correctement la ceinture de sécurité autour du siège auto.
- Ne posez pas le siège auto sur des surfaces élevées, sur un lit, un canapé ou d'autres surfaces malléables.
- Faites en sorte que le siège n'entre pas en contact avec des substances corrosives, telles que de l'acide sulfurique ou des solvants

**GB**

However safe and well-designed a child seat may be, the safety of your child depends ultimately on you. Please read this section before fixing the child seat in your car.

- Do not forget that if you do not use your child seat correctly, you could put your child into danger.
- Make sure that the harness is adjusted for the size of the child.
- Do not attach a child with a down jacket because this reduces the protection of the harness.
- Install the child seat carefully using the 3-point lap belt and diagonal belt, as described in this section.
- Make sure that your child's seat is properly secured before every journey.
- Do not use the child seat on a seat with an airbag.
- Always secure the safety belt properly around the car seat.
- Do not place the car seat on high surfaces, on beds, sofas or other soft surfaces.
- Make sure that the seat does not come into contact with corrosive substances such as sulphuric acid or solvents.

DEHOUSSAGE / REMOVE COVER

• REPOSE TETE / HEADREST

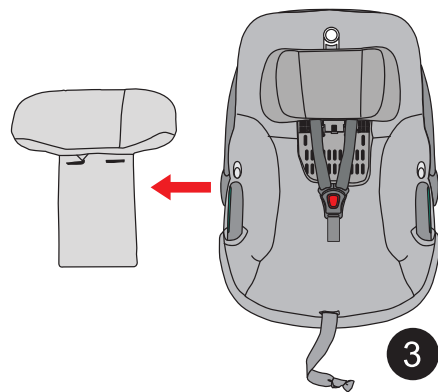
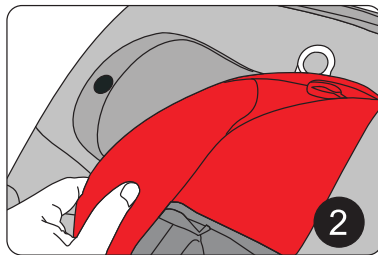
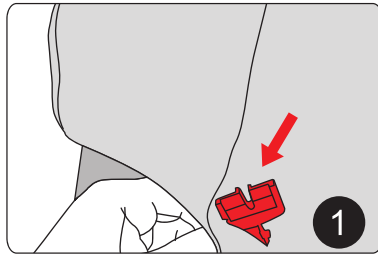

• CORPS DU SIÈGE / BODY COVER

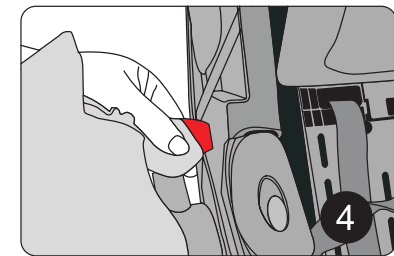
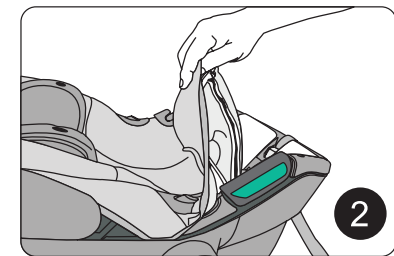
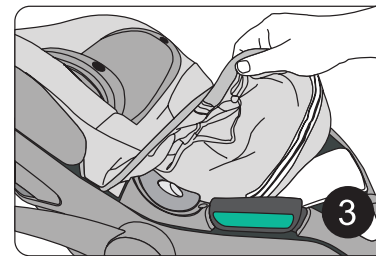
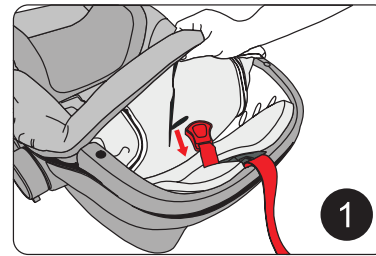

COMPOSITION DU SET / COVER COMPOSITION

