



# KIDFIX PRO

GUIDE DE L'UTILISATEUR



FR

# Table des matières

---

1	Explication des symboles.....	3
2	Sécurité.....	4
2.1	Mode d'emploi.....	4
2.2	Utilisation prévue.....	4
2.3	Mauvaise utilisation.....	4
2.4	Consignes de sécurité.....	4
3	Réglages.....	6
3.1	Régler l'appuie-tête.....	6
3.2	SICT.....	6
3.3	XP-PAD.....	7
4	Utilisation dans le véhicule.....	9
4.1	Fixer le siège enfant (avec ISOFIX).....	9
4.2	Détacher le siège enfant (avec ISOFIX).....	11
4.3	Fixer le siège enfant (sans ISOFIX).....	12
4.4	Détacher le siège enfant (sans ISOFIX).....	13
5	Attacher et détacher la ceinture.....	14
5.1	Attacher l'enfant.....	14
5.2	Contrôler avant chaque trajet.....	15
5.3	Détacher l'enfant.....	15
6	Nettoyage et entretien.....	16
6.1	Housse.....	16
6.2	Dépannage.....	17
7	Stockage et mise au rebut.....	19
7.1	Stockage.....	19
7.2	Mise au rebut.....	19

# 1 Explication des symboles

## Avertissements

Dans ce mode d'emploi, des avertissements sont utilisés pour attirer l'attention sur des situations potentiellement dangereuses. Les avertissements vous informent sur les points suivants :

- Niveau de danger,
- Nature et source du danger,

- Conséquences en cas de non-respect,
- Mesures de sûreté.

Les avertissements sont présentés comme suit :

### **AVERTISSEMENT**

#### **Nature et source du danger**

Conséquences en cas de non-respect

- ▶ Mesures de sûreté

Niveau de danger	Signification
DANGER	Indique des situations dangereuses qui, si elles ne sont pas évitées, peuvent entraîner des blessures graves ou la mort.
AVERTISSEMENT	Indique une situation dangereuse qui, si elle n'est pas évitée, peut entraîner des blessures graves ou la mort.
PRUDENCE	Indique une situation dangereuse qui, si elle n'est pas évitée, peut entraîner des blessures légères à modérées.
REMARQUE	Indique les opérations qui peuvent entraîner des dommages matériels.

## Images et symboles

 Indique des informations importantes.

## Séquence d'actions

- ▶ Vous demande d'agir.
- ✓ Vous trouverez ici le résultat d'une succession d'étapes d'action.

## 2 Sécurité

### 2.1 Mode d'emploi

Le présent mode d'emploi fait partie intégrante du produit et contribue à son utilisation en toute sécurité. Le non-respect de celui-ci peut entraîner des blessures graves ou mortelles. En cas de doute, n'utilisez pas le produit et contactez immédiatement votre revendeur spécialisé.

- ▶ Lisez le mode d'emploi.
- ▶ Respectez et suivez le manuel de bord de votre véhicule.

### 2.2 Utilisation prévue

Ce produit est conçu, testé et homologué conformément aux exigences de la norme UN R129/03.

Ce produit est exclusivement destiné à sécuriser un enfant dans le véhicule. Il est homologué pour les tailles suivantes :

100 – 150 cm

ⓘ Dans certains véhicules, l'appuie-tête du siège enfant ne peut pas être sorti au maximum pour des raisons de place.

Le produit est homologué pour une utilisation avec et sans :

- XP-PAD
- Élément SICT

### 2.3 Mauvaise utilisation

#### ⚠ AVERTISSEMENT

##### Risque de blessure dû à une modification

Ce produit perd son homologation dès que vous réalisez des modifications.

- ▶ Ne modifiez **pas** ce produit, les composants du produit ou les accessoires.
- ▶ N'utilisez **pas** le produit s'il a été modifié.
- ▶ Les autocollants sur le produit sont une partie importante du produit. Ne retirez **pas** les autocollants.

- N'utilisez pas le produit comme un jouet.
- N'utilisez pas le produit comme siège en dehors du véhicule.
- Utilisez uniquement les points de fixation porteurs pour sécuriser le siège enfant qui sont décrits dans ce mode d'emploi et sont marqués sur le produit.
- Ne fixez jamais le produit avec une ceinture 2 points.
- Veillez à ne pas coincer le produit entre des objets durs (porte de voiture, rails de siège, etc.).

- Maintenez le produit à l'écart de l'humidité, des liquides, de la poussière et du brouillard salin.
- Ne posez pas d'objets lourds sur le produit.
- Ne lubrifiez ou n'huilez jamais aucune partie du produit.
- Les housses de siège de voiture sensibles peuvent être endommagées. Utilisez le support de siège enfant Britax Römer. Il est disponible séparément.

### 2.4 Consignes de sécurité

#### ⚠ AVERTISSEMENT

##### Risques de blessure liés à un produit endommagé

En cas d'accident, ce produit peut éventuellement avoir été endommagé bien que ce ne soit pas immédiatement visible. Si un autre accident a lieu, des blessures graves peuvent en résulter.

- ▶ N'utilisez jamais un produit endommagé.
- ▶ Remplacez le produit à la suite d'un accident.
- ▶ Le produit peut être endommagé en cas de mauvaise manipulation (par ex. si le produit tombe par terre).
- ▶ Faites contrôler un produit endommagé par Britax Römer.
- ▶ Vérifiez régulièrement que toutes les pièces importantes ne sont pas endommagées.
- ▶ Assurez-vous que tous les composants mécaniques sont en parfait état de fonctionnement.

#### ⚠ AVERTISSEMENT

##### Danger de brûlures dues à des composants chauds

Les composants du produit peuvent s'échauffer en raison de l'exposition à la lumière du soleil. La peau des enfants est fragile et risque de subir des lésions.

- ▶ Protégez le produit de la lumière directe intense du soleil lorsqu'il n'est pas utilisé.

#### ⚠ AVERTISSEMENT

##### Danger de mort par exposition à la chaleur ou au froid

L'exposition prolongée des enfants à une chaleur ou un froid intense peut entraîner des blessures, voire la mort.

- ▶ Ne laissez jamais les enfants sans surveillance dans le véhicule.

## ⚠ AVERTISSEMENT

### Risque de blessure en montant ou en descendant du véhicule

Il peut être dangereux de se trouver en dehors du véhicule, du côté de la route.

- ▶ Sécurisez le produit et retirez-le depuis le côté du trottoir.
- ▶ Sécurisez et retirez l'enfant depuis le côté trottoir.

## ⚠ AVERTISSEMENT

### Risque d'écrasement par le dossier mobile

Les doigts peuvent être écrasés entre le dossier et le coussin du siège lorsque le dossier est pivoté vers le haut.

- ▶ Tenez les parties du corps éloignées.

## ⚠ AVERTISSEMENT

### Risque de blessure par des objets non attachés

En cas de freinage d'urgence ou d'accident, les objets et personnes non attachés risquent de blesser les autres passagers.

- ▶ Fixez le produit uniquement de la manière décrite dans le mode d'emploi.
- ▶ Fixez les dossiers des sièges du véhicule (par exemple, enclenchez la banquette arrière rabattable).
- ▶ Sécurisez ou retirez tous les objets lourds ou à arêtes vives dans le véhicule.
- ▶ Assurez-vous que le produit est toujours bien fixé dans le véhicule, même lorsque l'on ne transporte pas d'enfant.

## ⚠ AVERTISSEMENT

### Risque de blessure en cas de mauvais passage de la ceinture

La position de la boucle de ceinture de sécurité **3** affecte la fonction de protection du siège pour enfant. Si la boucle de ceinture de sécurité **3** se trouve dans ou devant le guide de ceinture vert foncé **4**, ce siège n'est pas adapté.

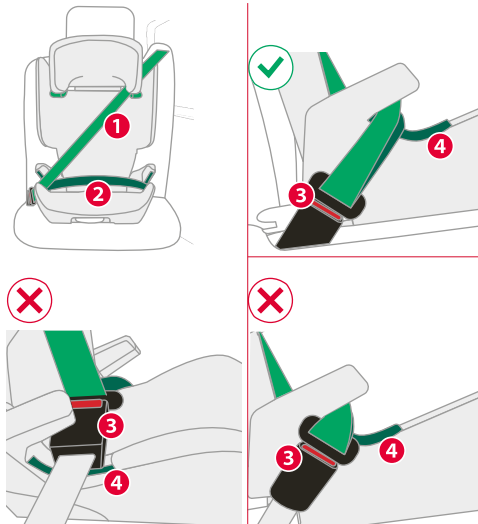

- ▶ Assurez-vous que la sangle diagonale **1** et la ceinture ventrale **2** se trouvent sur le guide de ceinture vert foncé **4**.
- ▶ Si la boucle de ceinture de sécurité **3** se trouve dans ou devant le guide de ceinture vert foncé **4**, sélectionnez un autre siège.

# 3 Réglages

## 3.1 Régler l'appui-tête

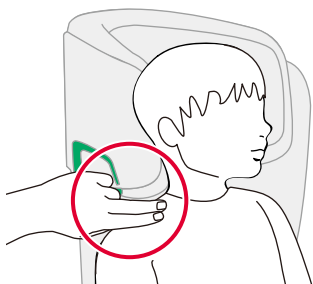

- ▶ Vérifiez que l'appui-tête **1** est réglé à la taille de l'enfant.

❗ Si l'appui-tête est situé deux doigts au-dessus de la hauteur des épaules de l'enfant, il est alors correctement réglé.

Si l'appui-tête n'est pas correctement réglé, suivez les étapes suivantes.

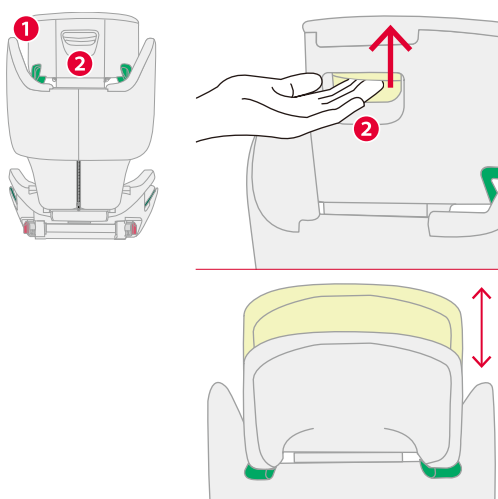

- ▶ Maintenez la touche de déverrouillage **2** enfoncée et déplacez l'appui-tête **1** jusqu'à la bonne hauteur d'épaules.
- ▶ Vérifiez que l'appui-tête **1** est correctement enclenché en poussant l'appui-tête **1** vers le bas.
- ✓ L'appui-tête **1** est réglé à la taille de l'enfant.
- ✓ L'appui-tête **1** est enclenché.

## 3.2 SICT

❗ SICT (Side Impact Cushion Technology) réduit les forces qui agissent sur l'enfant en cas de collision latérale. Plus l'élément SICT est proche de la porte du véhicule, plus l'effet de protection est élevé.

### 3.2.1 Fixer l'élément SICT

#### REMARQUE

##### Dommages matériels causés par un élément SICT

Dans de rares cas, l'espace entre le siège du véhicule et la porte du véhicule est si réduit que l'élément SICT **1** touche la porte du véhicule **2**. Si l'élément SICT touche la porte du véhicule, cela peut endommager celle-ci.

- Vérifiez la distance entre l'élément SICT et la porte du véhicule.
- Fermez la porte du véhicule avec précaution.
- Assurez-vous que l'élément SICT ne touche **pas** la porte du véhicule.
- Si l'élément SICT touche la porte du véhicule, n'utilisez **pas** l'élément SICT.

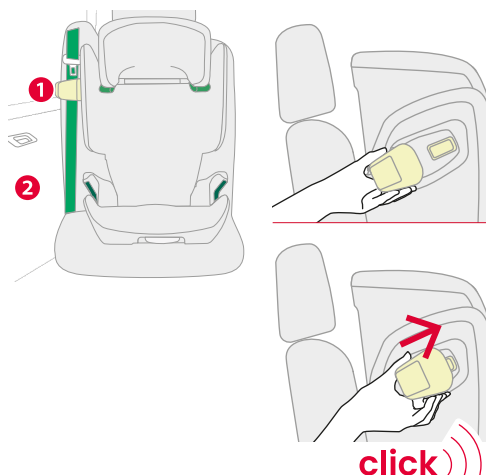
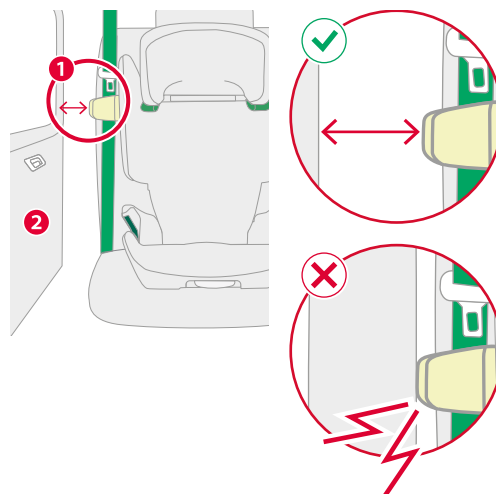

- ▶ Positionnez l'élément SICT **1** sur le côté du siège enfant.

❗ Choisissez le côté du siège enfant le plus proche de la porte du véhicule.

- ▶ Faites glisser l'élément SICT **1** sur le point de fixation SICT.

### 3.2.2 Supprimer un élément SICT

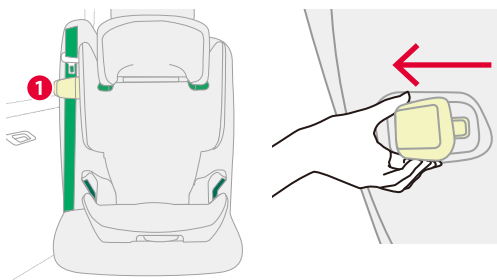

- ▶ Faites glisser l'élément SICT 1 du point de fixation SICT.

❗ Pour détacher l'élément SICT du siège pour enfant, il vous faut une force relativement importante. Saisissez l'élément SICT près du siège pour enfants.

- ▶ Conservez l'élément SICT 1.
- ▶ Respectez les consignes de stockage.

### 3.3 XP-PAD

❗ Le XP-PAD réduit les forces qui s'exercent sur les vertèbres cervicales de l'enfant en cas d'accident.

❗ Le siège pour enfant est homologué pour une utilisation avec ou sans XP-PAD. Ce guide décrit comment sécuriser l'enfant avec le XP-PAD.

#### 3.3.1 Fixer le XP-Pad

- ▶ Réglez l'appui-tête sur la position la plus élevée.

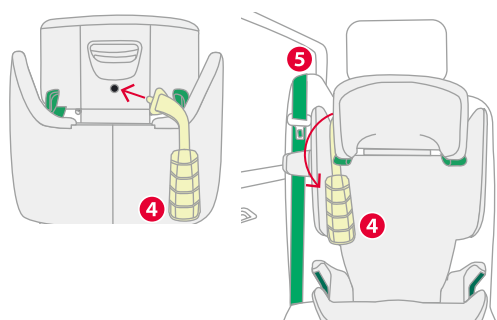

- ▶ Fixez le XP-Pad 4 à l'arrière de l'appui-tête.
- ▶ Placez le XP-Pad 4 sur le côté de la ceinture de sécurité du véhicule 5.

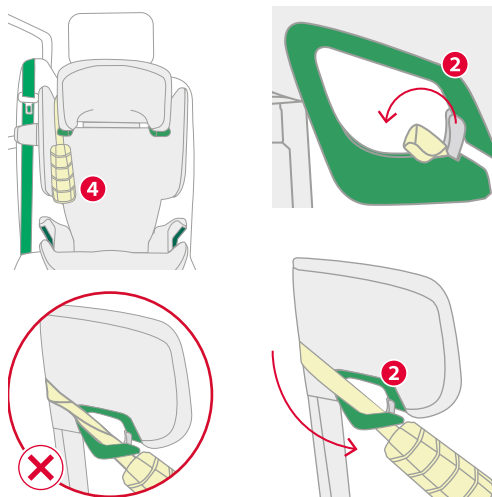

- ▶ Insérez la ceinture du XP-Pad 4 dans le support de ceinture 2.
- ▶ Assurez-vous que la ceinture se trouve entièrement et sans torsion dans le support de ceinture 2.

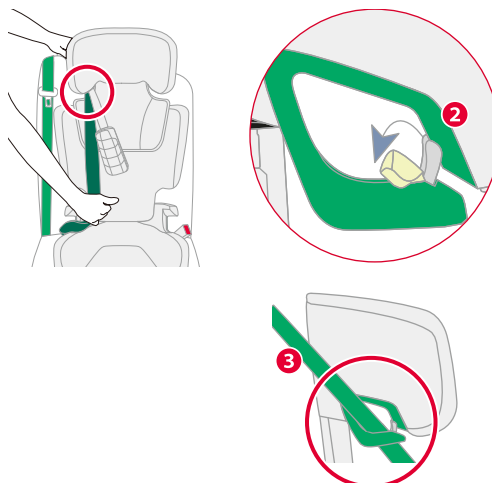

- ▶ Introduisez la sangle diagonale 3 dans le support de ceinture 2 de l'appui-tête 1.

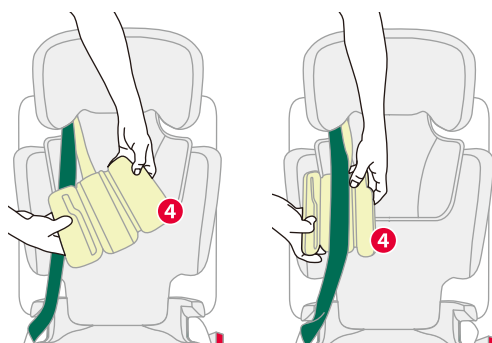

- ▶ Ouvrez le XP-PAD 4.
- ▶ Placez la sangle diagonale 3 dans la surface à picots du XP-PAD4.

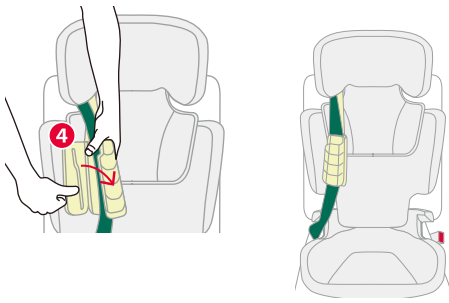

- Refermez le XP-PAD 4 en rabattant la partie supérieure et en fermant la bande autoagrippante.

### 3.3.2 Supprimer le XP-Pad

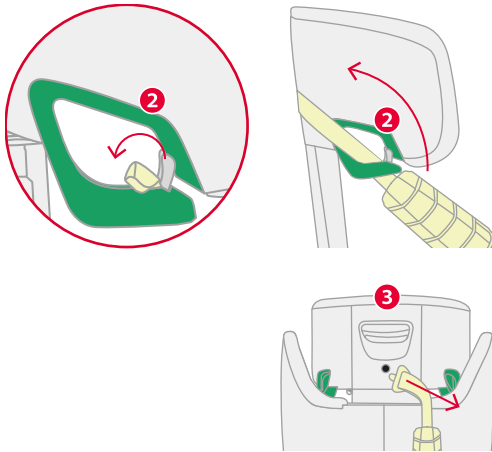

- Faites passer la ceinture du XP-Pad 1 hors du support de ceinture vert clair 2.
- Retirez le XP-Pad 1 de l'arrière de l'appui-tête 3.



# 4 Utilisation dans le véhicule

## 4.1 Fixer le siège enfant (avec ISOFIX)

### 4.1.1 Choisir un siège

#### ⚠ AVERTISSEMENT

##### Risque de blessure avec l'airbag frontal

Les airbags sont conçus pour retenir les adultes. Si le siège enfant est trop proche de l'airbag frontal, des blessures légères à graves peuvent en résulter en cas d'accident.

- ▶ Si le siège enfant est fixé sur le siège passager, poussez le siège passager aussi loin que possible vers l'arrière.

- ▶ Respectez et suivez le manuel du véhicule.
- ▶ Sélectionnez un siège adapté.

##### Sièges de véhicule adaptés :

- Les sièges de véhicule avec l'homologation i-Size sont appropriés.

**TIP** Dans de rares cas, le réglage du siège enfant est limité sur les sièges de véhicules homologués i-Size.

- Les sièges de véhicule appropriés sont ceux homologués de type « Universal-ISOFIX » conformément aux normes UN R14 et UN R16 (ou à des normes équivalentes).

**TIP** Vous trouverez ces informations dans le manuel du véhicule.

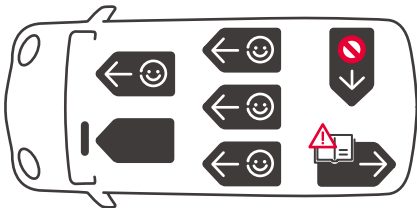

Certains véhicules sont équipés de sièges orientés dos à la route. Ce produit peut être uniquement utilisé sur un siège orienté dos à la route si celui-ci est homologué pour le transport d'adultes. Vérifiez les informations mentionnées dans le manuel du véhicule.

### 4.1.2 Fixer ISOFIX

#### ⚠ AVERTISSEMENT

Risque de blessure en cas de siège enfant non verrouillé.

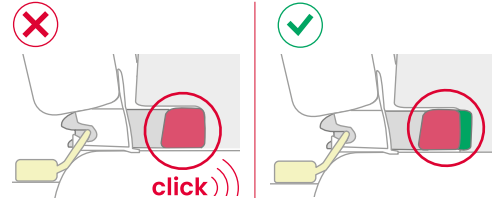

- ▶ Assurez-vous que les deux bras à encliquer ISOFIX sont complètement enclenchés.
- ▶ Les deux indicateurs verts doivent être visibles.

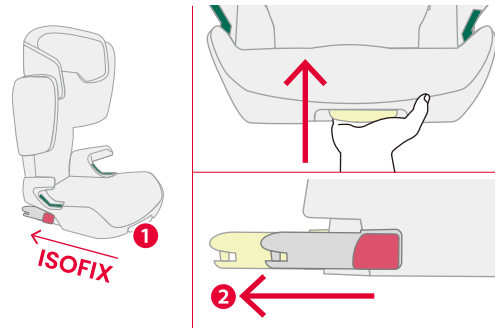

- ▶ Maintenez le bouton de réglage 1 enfoncé.
- ▶ Sortez les bras à encliquer ISOFIX 2 au maximum en poussant dessus.
- ▶ Relâchez le bouton de réglage 1.

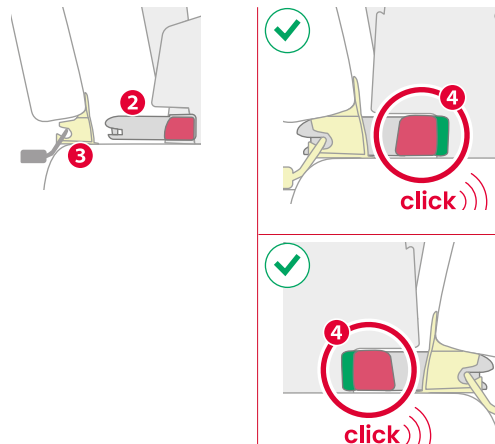

- ▶ Connectez les bras à encliquer ISOFIX 2 aux étriers de fixation ISOFIX 3 du siège du véhicule.
- ✓ Les deux bras à encliquer ISOFIX 2 s'enclenchent de manière audible.
- ✓ L'indicateur vert 4 est visible sur les deux bras à encliquer ISOFIX 2.

#### 4.1.3 Attacher la ceinture de sécurité

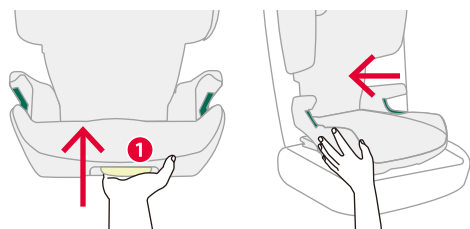

- ▶ Maintenez le bouton de réglage **1** enfoncé.
- ▶ Poussez le siège enfant vers l'arrière avec force, aussi loin que possible.
- ▶ Relâchez le bouton de réglage **1**.

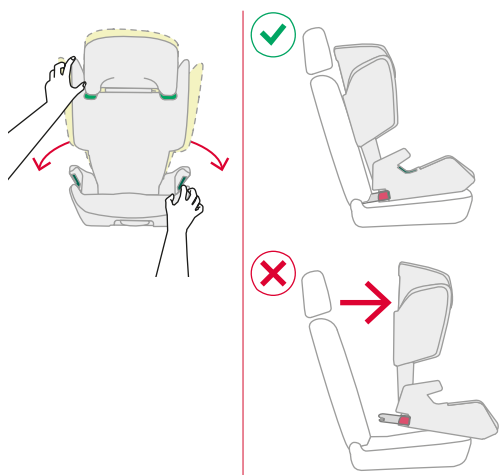

- ▶ Vérifiez que les bras à encliqueter ISOFIX **2** sont connectés aux étrier de fixation ISOFIX des deux côtés en tirant sur le siège enfant.
- ✓ Si aucun des bras à encliqueter ISOFIX **2** ne peut être libéré, alors les deux sont solidement connectés au véhicule.

### ⚠ AVERTISSEMENT

#### Risque de blessure en cas de mauvais passage de la ceinture.

Si la sangle diagonale est orientée dans le mauvais sens ou si elle est tordue, la sécurité en sera négativement affectée.

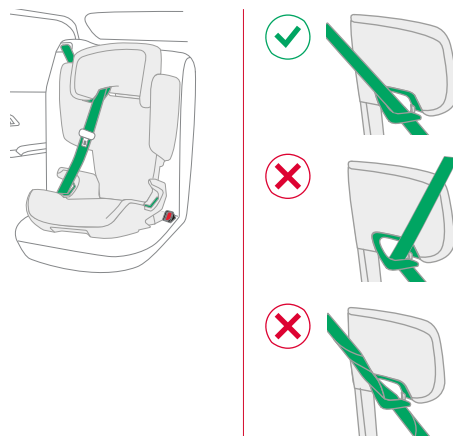

- ▶ Vérifiez le passage de la ceinture.
- ▶ Assurez-vous que la sangle diagonale est dirigée vers le siège du véhicule.
- ▶ N'utilisez pas le siège pour enfant sur le siège du véhicule si la sangle diagonale est orientée dans la mauvaise direction.
- ▶ Assurez-vous que la sangle diagonale n'est pas tordue.
- ▶ Assurez-vous que la sangle diagonale est placée dans le support de ceinture.

- ▶ Réglez l'appuie-tête **1** sur la position la plus élevée.
- ▶ Fixez le XP-PAD (cf. "XP-PAD", page 7).

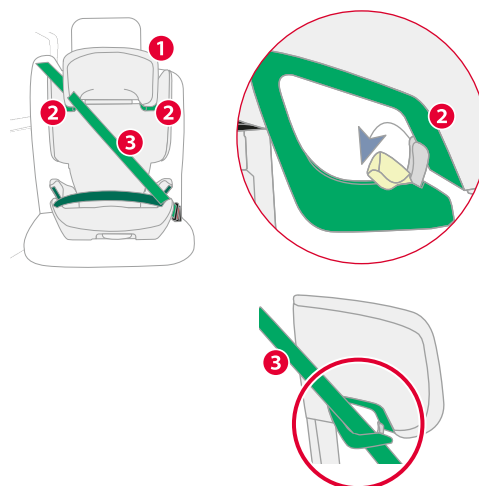

- ▶ Ouvrez le support de ceinture vert clair **2**.
- ▶ Introduisez la sangle diagonale **3** dans le support de ceinture vert clair **2** de l'appuie-tête **1**.

## ⚠ AVERTISSEMENT

Risque de blessure dû à une mauvaise transmission de la force.

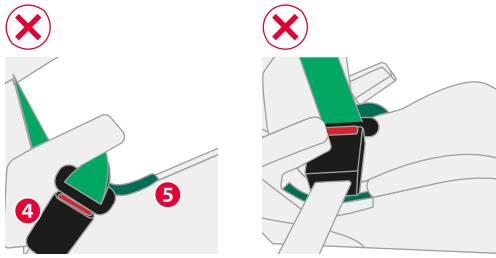

- ▶ Vérifiez la position de la boucle de la ceinture de sécurité.
- ▶ Si le fermoir de ceinture du véhicule 4 se trouve dans ou devant le guide de ceinture vert foncé 5, sélectionnez un autre siège.

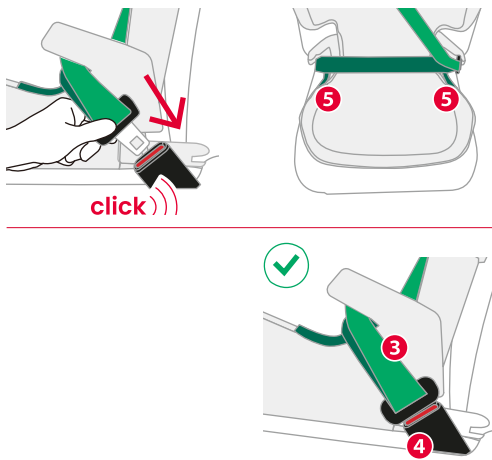

- ▶ Enclenchez la languette de verrouillage dans le fermoir de ceinture du véhicule 4.
- ▶ Placez la ceinture ventrale dans les deux guides de ceinture vert foncé 5.
- ▶ Placez la sangle diagonale 3 sur le côté du fermoir de ceinture du véhicule 4 dans le guide de ceinture vert foncé 5.

### 4.2 Détacher le siège enfant (avec ISOFIX)

## ⚠ AVERTISSEMENT

Risque de blessure par des objets non attachés

En cas de freinage d'urgence ou d'accident, un siège enfant non fixé peut blesser les occupants du véhicule.

- Fixez toujours le siège enfant dans le véhicule, même si aucun enfant n'est transporté.

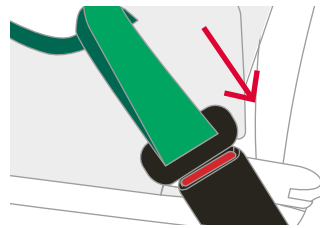

- ▶ Détachez la ceinture à 3 points en appuyant sur la touche de déverrouillage du fermoir de ceinture du véhicule.

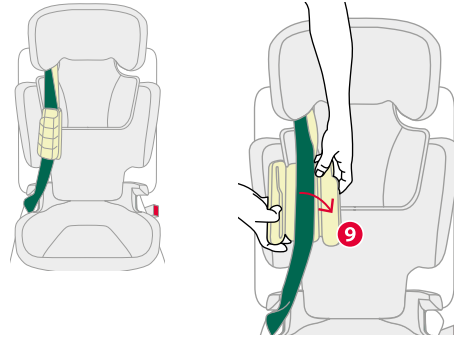

- ▶ Ouvrez le XP-PAD 9 au niveau de la fermeture à bande autoagrippante et retirez la sangle diagonale.

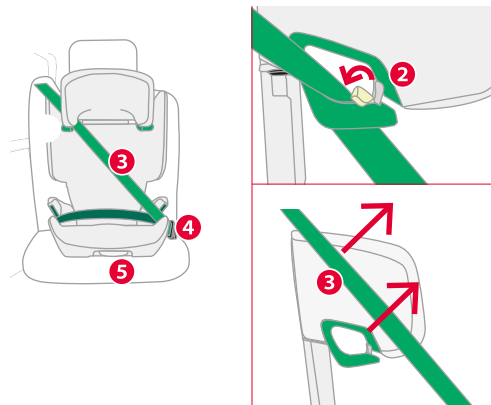

- ▶ Ouvrez le support de ceinture vert clair 1 en poussant la sécurité 2 vers l'arrière.
- ▶ Enfilez la sangle diagonale 3 hors du support de ceinture vert clair 1.

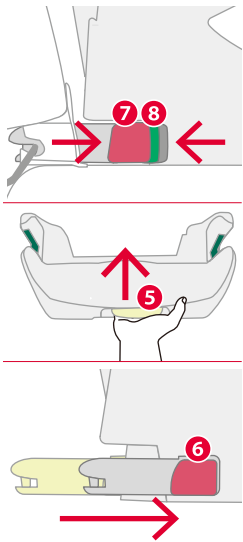

- ▶ Poussez le bouton de verrouillage 8 et le bouton de déverrouillage 7 l'un contre l'autre.
- ▶ Maintenez le bouton de réglage 5 enfoncé.
- ▶ Repoussez les bras à encliqueter ISOFIX 6 dans la partie inférieure du siège.
- ▶ Relâchez le bouton de réglage 5.
- ✓ Les deux bras à encliqueter ISOFIX et le véhicule sont protégés contre les dommages.

## 4.3 Fixer le siège enfant (sans ISOFIX)

### 4.3.1 Choisir un siège

#### ⚠ AVERTISSEMENT

##### Risque de blessure avec l'airbag frontal

Les airbags sont conçus pour retenir les adultes. Si le siège enfant est trop proche de l'airbag frontal, des blessures légères à graves peuvent en résulter en cas d'accident.

- ▶ Si le siège enfant est fixé sur le siège passager, poussez le siège passager aussi loin que possible vers l'arrière.

- ▶ Respectez et suivez le manuel du véhicule.
- ▶ Sélectionnez un siège adapté.

##### Sièges de véhicule adaptés :

- Les sièges de véhicule avec l'homologation i-Size sont appropriés.

**TIP** Dans de rares cas, le réglage du siège enfant est limité sur les sièges de véhicules homologués i-Size.

- Les sièges de véhicule appropriés sont ceux homologués de type « universel » conformément à la norme UN R16 (ou à une norme équivalente).

**TIP** Vous trouverez ces informations dans le manuel du véhicule.

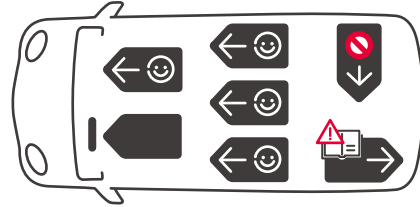

Certains véhicules sont équipés de siège orientés dos à la route. Ce produit peut être uniquement utilisé sur un siège orienté dos à la route si celui-ci est homologué pour le transport d'adultes. Vérifiez les informations mentionnées dans le manuel du véhicule.

### 4.3.2 Attacher la ceinture de sécurité

#### ⚠ AVERTISSEMENT

##### Risque de blessure en cas de mauvais passage de la ceinture.

Si la sangle diagonale est orientée dans le mauvais sens ou si elle est tordue, la sécurité en sera négativement affectée.

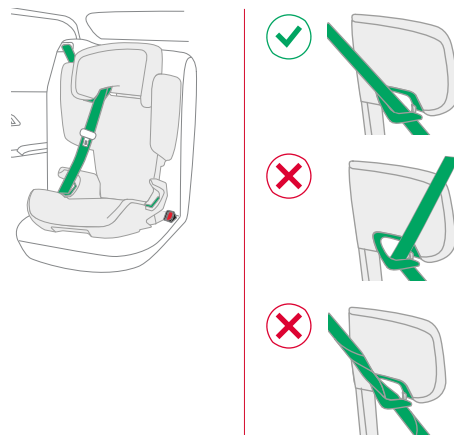

- ▶ Vérifiez le passage de la ceinture.
- ▶ Assurez-vous que la sangle diagonale est dirigée vers le siège du véhicule.
- ▶ N'utilisez pas le siège pour enfant sur le siège du véhicule si la sangle diagonale est orientée dans la mauvaise direction.
- ▶ Assurez-vous que la sangle diagonale n'est pas tordue.
- ▶ Assurez-vous que la sangle diagonale est placée dans le support de ceinture.

- ▶ Réglez l'appuie-tête 1 sur la position la plus élevée.
- ▶ Fixez le XP-PAD (cf. "XP-PAD", page 7).

## 4.4 Détacher le siège enfant (sans ISOFIX)

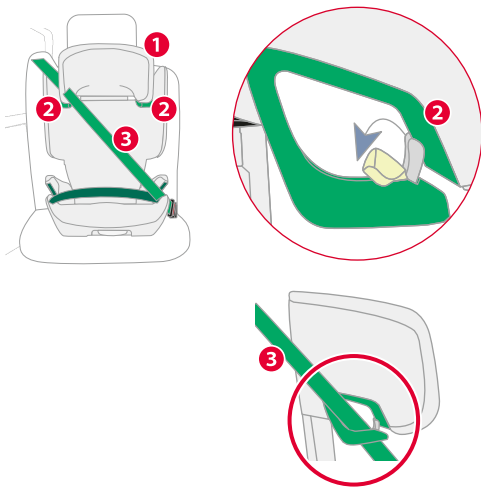

- ▶ Ouvrez le support de ceinture vert clair 2.
- ▶ Introduisez la sangle diagonale 3 dans le support de ceinture vert clair 2 de l'appuie-tête 1.

### ⚠ AVERTISSEMENT

Risque de blessure dû à une mauvaise transmission de la force.

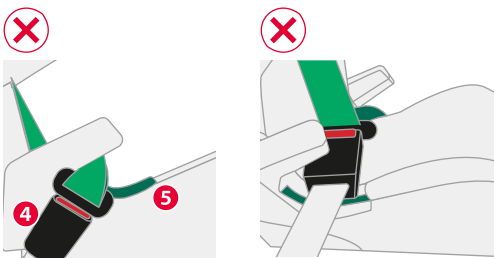

- ▶ Vérifiez la position de la boucle de la ceinture de sécurité.
- ▶ Si le fermoir de ceinture du véhicule 4 se trouve dans ou devant le guide de ceinture vert foncé 5, sélectionnez un autre siège.

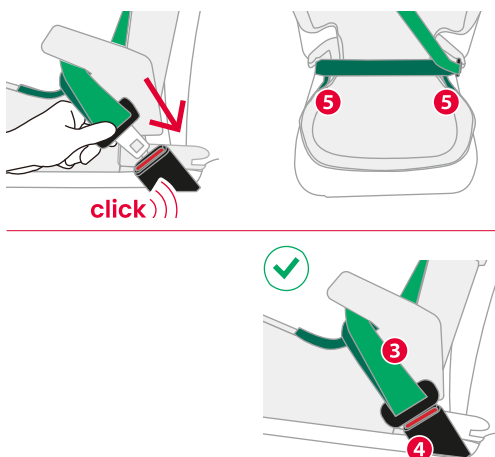

- ▶ Enclenchez la languette de verrouillage dans le fermoir de ceinture du véhicule 4.
- ▶ Placez la ceinture ventrale dans les deux guides de ceinture vert foncé 5.
- ▶ Placez la sangle diagonale 3 sur le côté du fermoir de ceinture du véhicule 4 dans le guide de ceinture vert foncé 5.

### ⚠ AVERTISSEMENT

Risque de blessure par des objets non attachés

En cas de freinage d'urgence ou d'accident, un siège enfant non fixé peut blesser les occupants du véhicule.

- Fixez toujours le siège enfant dans le véhicule, même si aucun enfant n'est transporté.

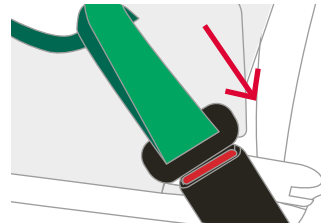

- ▶ Détachez la ceinture à 3 points en appuyant sur la touche de déverrouillage du fermoir de ceinture du véhicule.

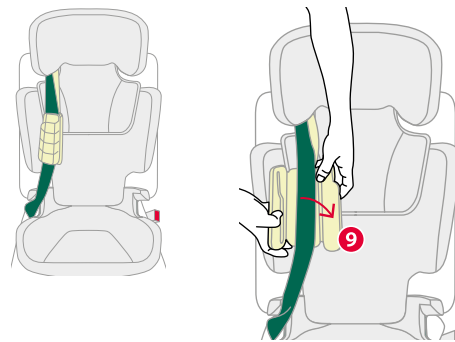

- ▶ Ouvrez le XP-PAD 9 au niveau de la fermeture à bande autoagrippante et retirez la sangle diagonale.

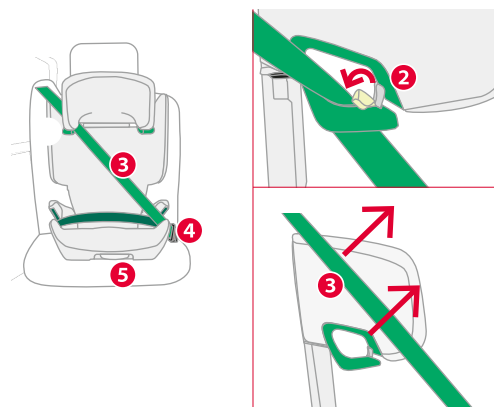

- ▶ Ouvrez le support de ceinture vert clair 1 en poussant la sécurité 2 vers l'arrière.
- ▶ Enfilez la sangle diagonale 3 hors du support de ceinture vert clair 1.

# 5 Attacher et détacher la ceinture

## 5.1 Attacher l'enfant

### ⚠ AVERTISSEMENT

#### Risque de blessure dû au relâchement de la ceinture

Les relâchements de la ceinture de sécurité sont des zones de la ceinture de sécurité du véhicule qui ne sont pas tendues contre le corps de l'enfant. Les relâchements influent négativement sur la fonction de protection.

- Assurez-vous que les sangles sont bien tendues et qu'elles ne sont pas tordues.
- Évitez que l'enfant porte des vêtements épais sous la ceinture.



- ▶ Laissez l'enfant s'asseoir dans son siège.
- ▶ Enclenchez la languette de verrouillage 5 dans la boucle de la ceinture de sécurité 4.

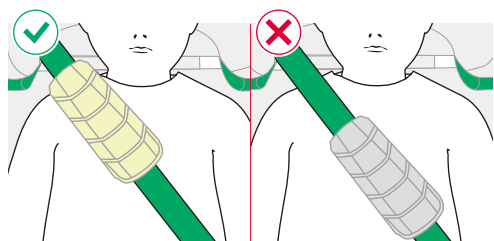

- ▶ Placez le XP-PAD sur la poitrine de l'enfant.
  - ⓘ Si vous constatez que la force de rétraction de la ceinture à 3 points n'est pas suffisante pour permettre un passage de la ceinture bien tendu (contre l'enfant), le siège enfant peut être utilisé sans XP-PAD.

### ⚠ AVERTISSEMENT

Risque de blessure à l'abdomen (zone des parties molles de l'abdomen).

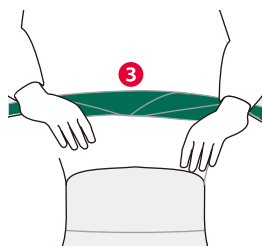

- ▶ Veillez à ce que la ceinture ventrale 3 passent le plus bas possible sur l'aine de l'enfant.
- ▶ Assurez-vous que la ceinture ventrale n'est **pas** tordue.

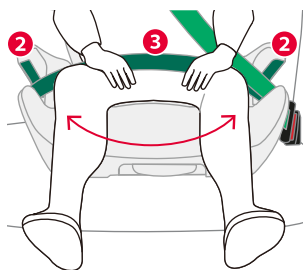

- ▶ Placez la ceinture ventrale 3 dans les deux guides de ceinture vert foncé 2.

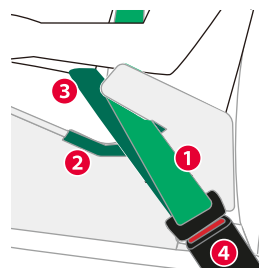

- ▶ Placez la sangle diagonale 1 du côté de la boucle de ceinture de sécurité 4 dans le guide de ceinture vert foncé 2.

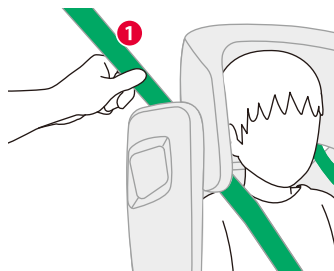

- ▶ Tendez la ceinture du véhicule en tirant sur la sangle diagonale 1.

## 5.2 Contrôler avant chaque trajet

**Pour la sécurité de l'enfant, vérifiez les points suivants avant chaque trajet en voiture.**

- La ceinture ventrale se trouve dans les deux guides de ceinture vert foncé.
- La ceinture ventrale passe aussi bas que possible sur l'aîne de l'enfant.
- La sangle diagonale se trouve sur le côté de la boucle de ceinture de sécurité, dans le guide vert foncé.
- La sangle diagonale se trouve dans le support de ceinture vert clair.
- La sangle diagonale mène en diagonale vers l'arrière à partir du siège pour enfant.
- La sangle diagonale est centrée sur l'épaule.
- La boucle de ceinture de véhicule n'est **ni** dans ni devant le guide de ceinture vert foncé.
- La ceinture de sécurité est bien tendue et n'est **pas** tordue.
- L'appuie-tête est correctement réglé.
- La languette de verrouillage de la ceinture de sécurité est bien enclenchée dans le fermoir de ceinture.
- Le siège enfant est utilisé conformément à l'âge et à la taille de l'enfant.

**Notez en outre pour l'utilisation avec SICT :**

- L'élément SICT est correctement fixé.

**Notez en outre pour l'utilisation avec ISOFIX :**

- Les deux bras à encliqueter ISOFIX sont enclenchés dans les étriers de fixation ISOFIX.
- Les deux indicateurs ISOFIX indiquent la couleur verte.

**Notez en outre pour l'utilisation avec XP-PAD :**

- Le XP-PAD est centré sur la poitrine de l'enfant.
- La ceinture du XP-PAD se trouve dans le support de ceinture vert clair.
- La ceinture du XP-PAD n'est pas tordue.

### **⚠ AVERTISSEMENT**

#### **Risque de blessure par manque de contrôle**

Pendant le trajet, l'enfant peut essayer de détacher la ceinture ou de déverrouiller le siège enfant. Si l'enfant ou le siège enfant n'est pas bien fixé, cela peut entraîner des blessures graves, voire mortelles.

**Si l'enfant n'est pas attaché ou si le siège enfant n'est pas fixé :**

- ▶ Arrêtez immédiatement le véhicule dès que les conditions de circulation le permettent.
- ▶ Assurez-vous que le siège enfant est bien fixé.
- ▶ Assurez-vous que l'enfant est bien attaché.

- 
- ① Nous recommandons de faire régulièrement des pauses pour le bien-être de l'enfant lors des longs trajets. Donnez à l'enfant la possibilité de bouger.
- 

## 5.3 Détacher l'enfant

### **⚠ AVERTISSEMENT**

#### **Risque de blessure par des objets non attachés**

En cas de freinage d'urgence ou d'accident, un siège enfant non fixé peut blesser les occupants du véhicule.

- Fixez toujours le siège enfant dans le véhicule, même si aucun enfant n'est transporté.

- 
- ▶ Pour détacher l'enfant, actionnez la touche de déverrouillage de la boucle de la ceinture de sécurité.

# 6 Nettoyage et entretien

## 6.1 Housse

### ⚠ AVERTISSEMENT

**Risque de blessure lié à des pièces manquantes**

La sécurité du maintien n'est plus garantie.

► N'utilisez **pas** le produit sans la housse de siège.

### 6.1.1 Retirer la housse de l'appui-tête

► Sortez l'appui-tête **1** au maximum.

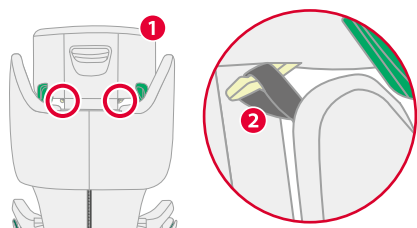

► Desserrez les boucles **2**.



► Sortez le rebord de la housse **3** vers le haut.

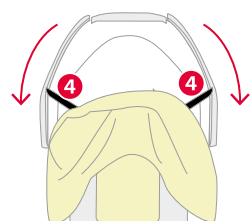

► Détachez les bandes en plastique **4** de la partie en polystyrène.

► Retirez la housse.

### 6.1.2 Retirer la housse du dossier

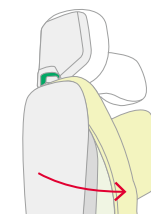
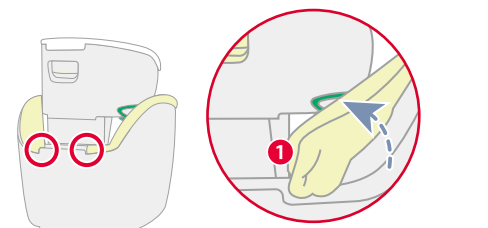

► Retirez les coins de la housse **1** du dossier.

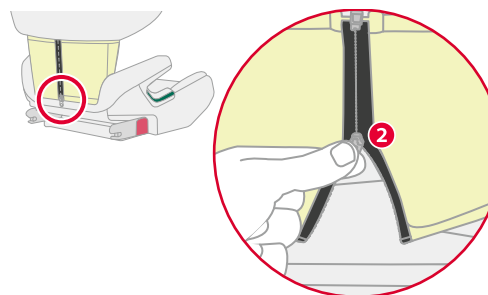

► Ouvrez la fermeture à glissière **2**.

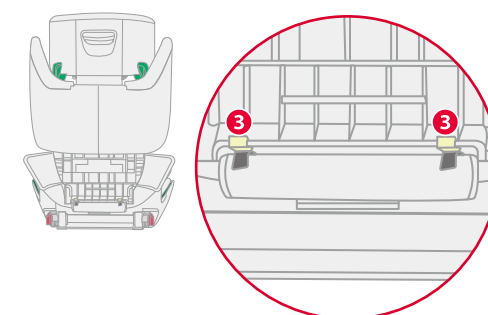

► Détachez le crochet **3**.

► Retirez la housse.



### 6.1.3 Retirer la housse de la coque

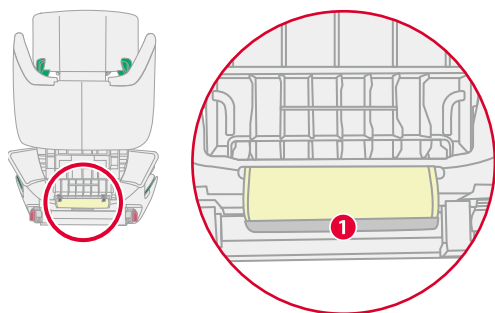

- ▶ Détachez le bord arrière de la housse 1.

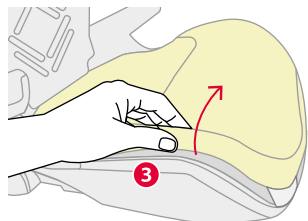

- ▶ Détachez les bords latéraux de la housse 3.

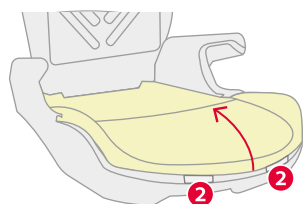

- ▶ Détachez les cartes enfichables 2.
- ▶ Retirez la housse.

### 6.1.4 Nettoyer la housse

- ① Vous pouvez retirer les housses suivantes et les laver en machine :
  - Housse de l'appuie-tête.
  - Housse de la coque.
  - Housse du dossier.
- Suivez les instructions figurant sur l'étiquette de lavage de la housse.
- Lavez la housse à 30 °C avec une lessive douce sur le programme pour linge délicat du lave-linge.
- Vous pouvez retirer les rembourrages d'épaule et les laver à l'eau tiède savonneuse.
- Nettoyez les pièces en plastique avec de la solution savonneuse.
- Nettoyez régulièrement les sangles avec de la solution savonneuse.
- N'utilisez pas de produits nettoyants agressifs (comme des solvants).

### 6.1.5 Mettre en place la housse

#### ⚠ AVERTISSEMENT

##### Risque de blessure dû à l'absence de housse de siège

La housse de siège fait partie intégrante du siège enfant. Si la housse de siège n'est pas utilisée, cela peut entraîner des blessures graves voire mortelles.

- N'utilisez jamais le siège enfant sans la housse de siège originale.
- N'utilisez que la housse de siège de remplacement Britax Römer d'origine.
- Pour obtenir des housses de siège de rechange, veuillez contacter votre revendeur spécialisé.

- ▶ Pour remettre la housse en place, suivez les étapes dans l'ordre inverse.

## 6.2 Dépannage

### 6.2.1 ISOFIX ne se connecte pas

- ① Le connecteur ISOFIX fait partie intégrante du siège d'enfant et remplit des fonctions importantes pour sécuriser le produit. Assurez-vous que le connecteur ISOFIX fonctionne correctement.

#### Problème possible : bras à encliqueter ISOFIX encrassés

##### Éliminer le problème

- ▶ Nettoyez les étriers de fixation ISOFIX du véhicule.

#### Problème possible : bras à encliqueter ISOFIX fermés

- ① Avant de connecter les bras à encliqueter ISOFIX du siège enfant aux étriers de fixation ISOFIX du siège du véhicule, vous devez vous assurer qu'ils sont ouverts et prêts à l'emploi. Les bras à encliqueter ISOFIX sont ouverts lorsque l'indicateur vert latéral n'est **pas** visible.

## Éliminer le problème

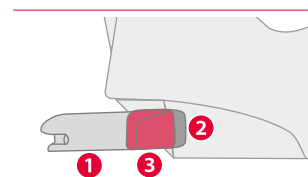
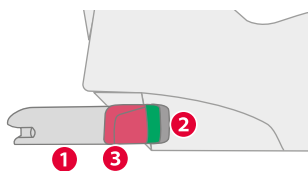

- Pour ouvrir les bras à encliqueter ISOFIX 1, appuyez l'un contre l'autre le bouton de verrouillage gris 2 et le bouton de déverrouillage rouge 3.

# 7 Stockage et mise au rebut

---

## 7.1 Stockage

**Si vous n'utilisez pas le produit pendant une période prolongée, respectez les informations suivantes.**

- Conservez le produit dans un endroit sûr et sec.
- Maintenez la température de stockage entre 20 et 25 °C.
- Ne posez pas d'objets lourds sur le produit.
- Ne stockez pas le produit à côté d'une source de chaleur ou à la lumière directe du soleil.
- Protégez le produit de l'humidité, des liquides, de la poussière et du brouillard salin.

## 7.2 Mise au rebut

- ▶ Ne démontez pas le produit.
- ▶ Empêchez l'utilisation du produit défectueux par des tiers.  

---

 Retirez l'étiquette d'homologation.
- ▶ Veuillez respecter les directives de mise au rebut en vigueur dans votre pays.

BRITAX RÖMER Kindersicherheit GmbH  
Theodor-Heuss-Straße 9  
89340 Leipheim  
[contact@britax.com](mailto:contact@britax.com)  
[www.britax-roemer.com](http://www.britax-roemer.com)